

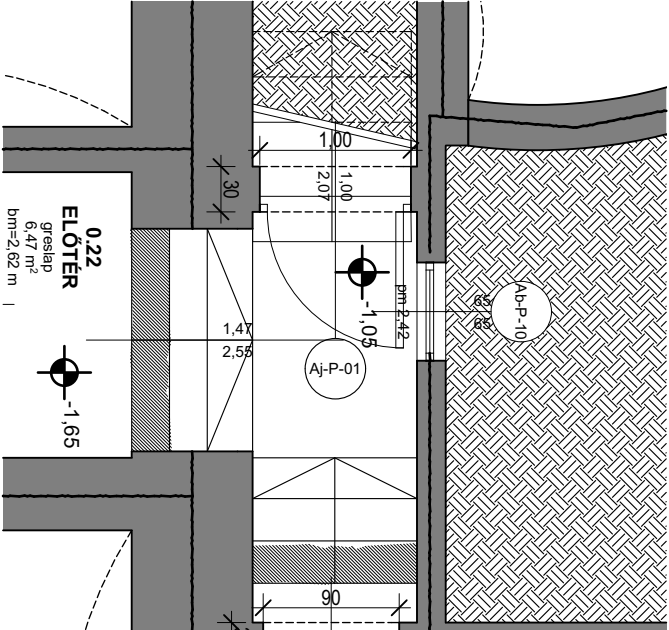



Tervező: <b>ARKHITEHTI KFT.</b> Ic.:1148 Bp, Nagy Lajos király útja 68/B. www.arkitepsz.hu, 70-941-17-93 	Megbízó: <b>Iparművészeti Múzeum</b> 1091 Budapest, Üllői út 33-37.	építészet: <b>Sipos Gergely</b> <b>É 01 4870</b> 1162 Budapest, Diófa utca 25. okl.építészmérnök
munka megnevezése: <b>Ráth György Múzeum</b> 1068 Budapest, Városligeti fasor 12.	építészet: <b>Góra Zoltán</b> okl. építészmérnök <b>Klein Barbara</b> építészmérnök <b>Lőrincz Dóra</b> okl. építészmérnök <b>Muráti Péter Dávid</b> építészmérnök	
Rajz megnevezése: <b>Beltéri egyszárnyú ajtó</b>	Lépték: M 1:50 / A4 <b>2017.december</b>	<b>Aj-P-01</b>
Névleges méret: <b>1,00/2,07</b> Nyitás: <b>jobbos</b>	Összes: <b>1</b>	
		
<b>Minden méret a gyártás előtt a helyszínen ellenőrizendő!</b> <b>A konzignációban a nyílásméretek kótázottak, a gyártási méretek gyártás előtt meghatározandók!</b> <b>A gyártmányterveket gyártás megkezdése előtt az építésszel egyeztetni kell!</b> <b>Beépítés részleteit lásd az épületszerkezeti csomópont gyűjteményben!</b>		
<b>Fal anyaga és vastagsága:</b>	30 cm falazott téglafal	
<b>Tok típusa:</b>	széles béleltok táblákkal	
<b>Tok felületképzése:</b>	felújítás restaurátori terv alapján	
<b>Szárny típusa:</b>	egyszárnyú, egyedi fa szárny	
<b>Szárny felületképzése:</b>	felújítás restaurátori terv alapján	
<b>Vasalatok:</b>	egyedi vaslatok, felújítás restaurátori terv alapján	
<b>Üvegezés:</b>	-	
<b>Árnyékolás:</b>	-	
<b>Megjegyzés, egyéb követelmény:</b>	értékteltár alapján VI. típusú műemléki értéket jelentő ajtó	

Tervező: <b>ARKHITEHTI KFT.</b> Ic.:1148 Bp, Nagy Lajos király útja 68/B. www.arkepitesz.hu, 70-941-17-93 	Megbízó: <b>Iparművészeti Múzeum</b> 1091 Budapest, Üllői út 33-37.	építész: <b>Sipos Gergely</b> <b>É 01 4870</b> 1162 Budapest, Diófa utca 25. okl.építészmérnök
munka megnevezése: <b>Ráth György Múzeum</b> 1068 Budapest, Városligeti fasor 12.	építész: <b>Góra Zoltán</b> <b>Klein Barbara</b> <b>Lőrincz Dóra</b> <b>Muráti Péter Dávid</b> okl. építészmérnök okl. építészmérnök okl. építészmérnök	Lépték: M 1:50 / A4 <b>Aj-P-02</b>
Rajz megnevezése: <b>Új beltéri egyszárnyú ajtó</b>	2017.december	<b>Összes: 1</b>
Névleges méret: <b>0,9/2,00</b> Nyitás: <b>jobbos</b>		



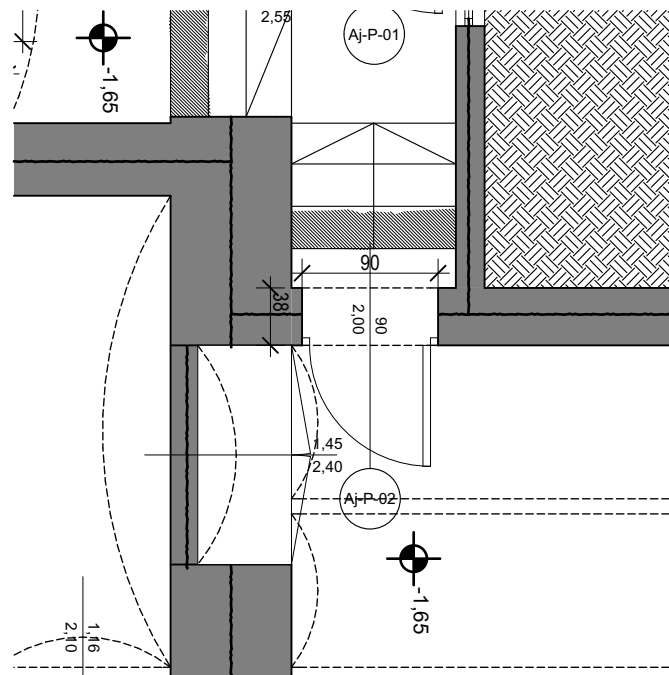

**Minden méret a gyártás előtt a helyszínen ellenőrizendő!**  
**A konzignációban a nyílásméretek kótázottak, a gyártási méretek gyártás előtt meghatározandók!**  
**A gyártmányterveket gyártás megkezdése előtt az építésszel egyeztetni kell!**  
**Beépítés részleteit lásd az épületszerkezeti csomópont gyűjteményben!**

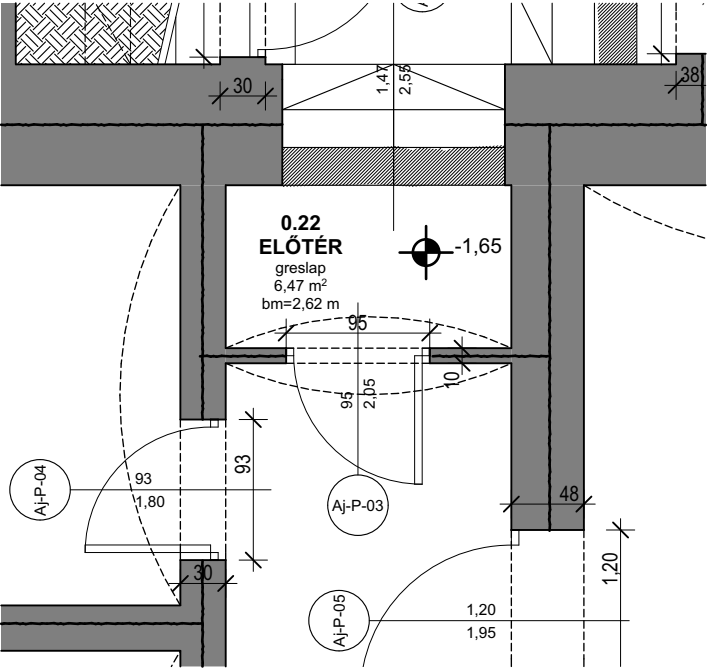
<b>Fal anyaga és vastagsága:</b>	38 cm falazott téglafal
<b>Tok típusa:</b>	utólag beépíthető acéltok
<b>Tok felületképzése:</b>	belsőépítészeti terv alapján
<b>Szárny típusa:</b>	egyszárnyú, papírrács betétes acéllemez borítású
<b>Szárny felületképzése:</b>	belsőépítészeti terv alapján
<b>Vasalatok:</b>	rendszerhez tartó vasalatok
<b>Üvegezés:</b>	-
<b>Árnyékolás:</b>	-
<b>Megjegyzés, egyéb követelmény:</b>	-

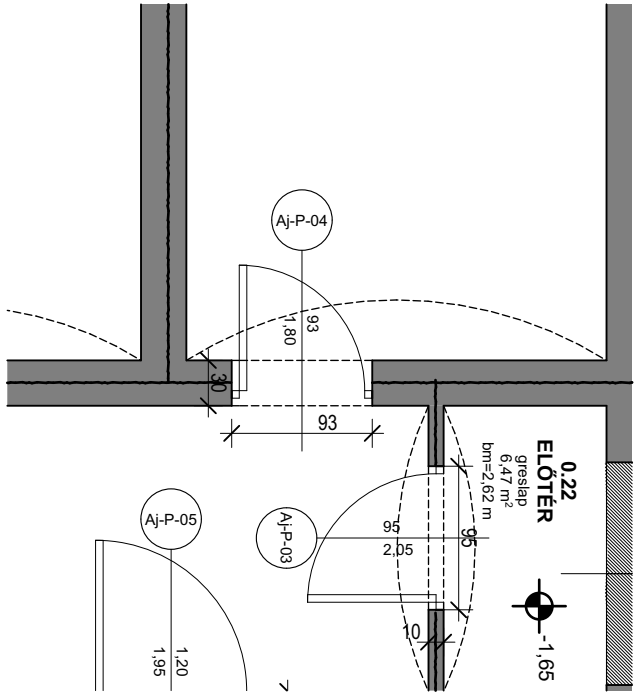
Tervező: <b>ARKHITEHTI KFT.</b> Ic.:1148 Bp, Nagy Lajos király útja 68/B. www.arkitepsz.hu, 70-941-17-93 	Megbízó: <b>Iparművészeti Múzeum</b> 1091 Budapest, Üllői út 33-37.	építész: <b>Sipos Gergely</b> <b>É 01 4870</b> 1162 Budapest, Diófa utca 25. okl.építésmérnök
munka megnevezése: <b>Ráth György Múzeum</b> 1068 Budapest, Városligeti fasor 12.	építész: <b>Góra Zoltán</b> <b>Klein Barbara</b> <b>Lőrincz Dóra</b> <b>Muráti Péter Dávid</b> okl. építésmérnök okl. építésmérnök okl. építésmérnök	
Rajz megnevezése: <b>Új beltéri egyszárnyú ajtó</b>	Lépték: M 1:50 / A4 <b>2017.december</b>	<b>Aj-P-03</b>
Névleges méret: <b>0,95/2,05</b> Nyitás: <b>jobbos</b>	Összes: <b>1</b>	
		
<b>Minden méret a gyártás előtt a helyszínen ellenőrizendő!</b> <b>A konzignációban a nyílásméretet kótázták, a gyártási méreteket gyártás előtt meghatározandók!</b> <b>A gyártmányterveket gyártás megkezdése előtt az építésszel egyeztetni kell!</b> <b>Beépítés részleteit lásd az épületszerkezeti csomópont gyűjteményben!</b>		
<b>Fal anyaga és vastagsága:</b>	10 cm falazott téglafal	
<b>Tok típusa:</b>	utólag beépíthető acéltok	
<b>Tok felületképzése:</b>	belsőépítészeti terv alapján	
<b>Szárny típusa:</b>	egyszárnyú, papírrács betétes acéllemez borítású	
<b>Szárny felületképzése:</b>	belsőépítészeti terv alapján	
<b>Vasalatok:</b>	rendszerhez tartató vasalatok	
<b>Üvegezés:</b>	-	
<b>Árnyékolás:</b>	-	
<b>Megjegyzés, egyéb követelmény:</b>	-	

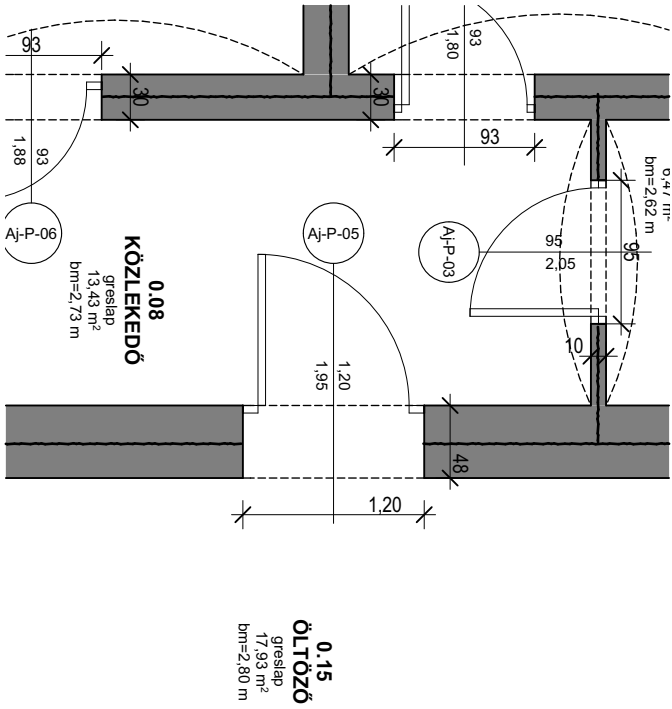
Tervező: <b>ARKHITEHTI KFT.</b> Ic.:1148 Bp, Nagy Lajos király útja 68/B. www.arkitepsz.hu, 70-941-17-93 	Megbízó: <b>Iparművészeti Múzeum</b> 1091 Budapest, Üllői út 33-37.	építész: <b>Sipos Gergely</b> <b>É 01 4870</b> 1162 Budapest, Diófa utca 25. okl.építésmérnök
munka megnevezése: <b>Ráth György Múzeum</b> 1068 Budapest, Városligeti fasor 12.	építész: <b>Góra Zoltán</b> okl. építésmérnök <b>Klein Barbara</b> építésmérnök <b>Lőrincz Dóra</b> okl. építésmérnök <b>Muráti Péter Dávid</b> építésmérnök	
Rajz megnevezése: <b>Új beltéri egyszárnyú ajtó</b>	Lépték: M 1:50 / A4 <b>2017.december</b> <b>Aj-P-04</b>	
Névleges méret: <b>0,93/1,80</b> Nyitás: <b>jobbos</b>	Összes: <b>1</b>	
<div style="text-align: center;">  </div> <p><b>Minden méret a gyártás előtt a helyszínen ellenőrizendő!</b>  <b>A konzignációban a nyílásméretet kótázták, a gyártási méreteket gyártás előtt meghatározandók!</b>  <b>A gyártmányterveket gyártás megkezdése előtt az építésszel egyeztetni kell!</b>  <b>Beépítés részleteit lásd az épületszerkezeti csomópont gyűjteményben!</b></p>		
<b>Fal anyaga és vastagsága:</b>	30 cm falazott téglafal	
<b>Tok típusa:</b>	utólag beépíthető acéltok	
<b>Tok felületképzése:</b>	belsőépítészeti terv alapján	
<b>Szárny típusa:</b>	egyszárnyú, papírrács betétes acéllemez borítású	
<b>Szárny felületképzése:</b>	fehér porszórt felület	
<b>Vasalatok:</b>	rendszerhez tartató vasalatok	
<b>Üvegezés:</b>	-	
<b>Árnyékolás:</b>	-	
<b>Megjegyzés, egyéb követelmény:</b>	-	

Tervező: <b>ARKHITEHTI KFT.</b> Ic.:1148 Bp, Nagy Lajos király útja 68/B. www.arkitepsz.hu, 70-941-17-93 	Megbízó: <b>Iparművészeti Múzeum</b> 1091 Budapest, Üllői út 33-37.	Építész: <b>Sipos Gergely</b> <b>É 01 4870</b> 1162 Budapest, Diófa utca 25. okl.építész-mérnök
munka megnevezése: <b>Ráth György Múzeum</b> 1068 Budapest, Városligeti fasor 12.	Építész: <b>Góra Zoltán</b> <b>Klein Barbara</b> <b>Lőrincz Dóra</b> <b>Muráti Péter Dávid</b> okl. építész-mérnök okl. építész-mérnök okl. építész-mérnök	
Rajz megnevezése: <b>Új beltéri egyszárnyú ajtó</b>	Lépték: M 1:50 / A4 <b>2017.december</b>	<b>Aj-P-05</b>
Névleges méret: <b>1,20/1,95</b> Nyitás: <b>jobbos</b>	Összes: <b>1</b>	
 <p>Minden méret a gyártás előtt a helyszínen ellenőrizendő!  A konszignációban a nyílásméretet kótázták, a gyártási méretet gyártás előtt meghatározandó!  A gyártmányterveket gyártás megkezdése előtt az építésszel egyeztetni kell!  Beépítés részleteit lásd az épületszerkezeti csomópont gyűjteményben!</p>		
<b>Fal anyaga és vastagsága:</b>	48 cm falazott téglafal	
<b>Tok típusa:</b>	utólag beépíthető acéltok	
<b>Tok felületképzése:</b>	belsőépítészeti terv alapján	
<b>Szárny típusa:</b>	egyszárnyú, papírrács betétes acéllemez borítású	
<b>Szárny felületképzése:</b>	fehér porszórt felület	
<b>Vasalatok:</b>	rendszerhez tartató vasalatok	
<b>Üvegezés:</b>	-	
<b>Árnyékolás:</b>	-	
<b>Megjegyzés, egyéb követelmény:</b>	-	

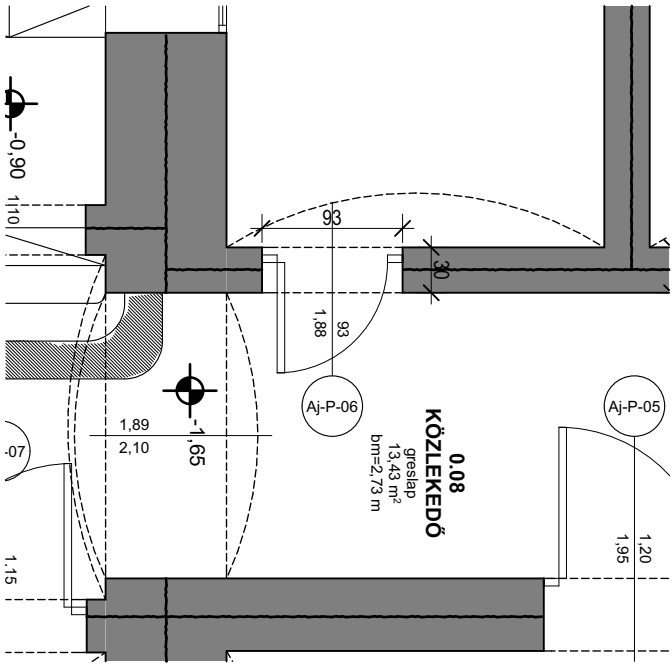
Tervező: <b>ARKHITEHTI KFT.</b> Ic.:1148 Bp, Nagy Lajos király útja 68/B. www.arkepitesz.hu, 70-941-17-93 	Megbízó: <b>Iparművészeti Múzeum</b> 1091 Budapest, Üllői út 33-37.	építész: <b>Sipos Gergely</b> <b>É 01 4870</b> 1162 Budapest, Diófa utca 25. okl.építész-mérnök
munka megnevezése: <b>Ráth György Múzeum</b> 1068 Budapest, Városligeti fasor 12.	építész: <b>Góra Zoltán</b> okl. építész-mérnök <b>Klein Barbara</b> építész-mérnök <b>Lőrincz Dóra</b> okl. építész-mérnök <b>Muráti Péter Dávid</b> építész-mérnök	
Rajz megnevezése: <b>Új beltéri egyszárnyú ajtó</b>	Lépték: M 1:50 / A4 <b>2017.december</b>	<b>Aj-P-06</b>
Névleges méret: <b>0,93/1,88</b> Nyitás: <b>balos</b>	Összes: <b>1</b>	
		
<p><b>Minden méret a gyártás előtt a helyszínen ellenőrizendő!</b>  <b>A konszignációban a nyílásméretet kótázták, a gyártási méretek gyártás előtt meghatározandók!</b>  <b>A gyártmányterveket gyártás megkezdése előtt az építéssel egyeztetni kell!</b>  <b>Beépítés részleteit lásd az épületszerkezeti csomópont gyűjteményben!</b></p>		
<b>Fal anyaga és vastagsága:</b>	30 cm falazott téglafal	
<b>Tok típusa:</b>	utólag beépíthető acéltok	
<b>Tok felületképzése:</b>	belsőépítészeti terv alapján	
<b>Szárny típusa:</b>	egyszárnyú, papírrács betétes acéllemez borítású	
<b>Szárny felületképzése:</b>	fehér porszórt felület	
<b>Vasalatok:</b>	rendszerhez tartó vasalatok	
<b>Üvegezés:</b>	-	
<b>Árnyékolás:</b>	-	
<b>Megjegyzés, egyéb követelmény:</b>	-	

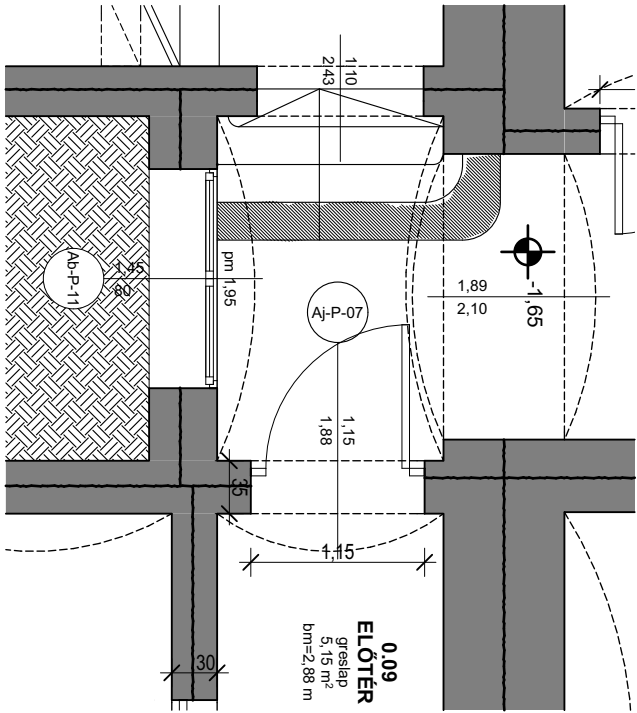
Tervező: <b>ARKHITEHTI KFT.</b> Ic.:1148 Bp, Nagy Lajos király útja 68/B. www.arkitepsz.hu, 70-941-17-93 	Megbízó: <b>Iparművészeti Múzeum</b> 1091 Budapest, Üllői út 33-37.	építész: <b>Sipos Gergely</b> <b>É 01 4870</b> 1162 Budapest, Diófa utca 25. okl.építésmérnök
munka megnevezése: <b>Ráth György Múzeum</b> 1068 Budapest, Városligeti fasor 12.	építészet: <b>Góra Zoltán</b> okl. építésmérnök <b>Klein Barbara</b> építésmérnök <b>Lőrincz Dóra</b> okl. építésmérnök <b>Muráti Péter Dávid</b> építésmérnök	
Rajz megnevezése: <b>Új beltéri egyszárnyú ajtó</b>	Lépték: M 1:50 / A4 <b>2017.december</b> <b>Aj-P-07</b>	
Névleges méret: <b>1,15/1,88</b> Nyitás: <b>balos</b>	Összes: <b>1</b>	
<div style="text-align: center;">  </div> <p><b>Minden méret a gyártás előtt a helyszínen ellenőrizendő!</b>  <b>A konzignációban a nyílásméretet kótázták, a gyártási méretek gyártás előtt meghatározandók!</b>  <b>A gyártmányterveket gyártás megkezdése előtt az építéssel egyeztetni kell!</b>  <b>Beépítés részleteit lásd az épületszerkezeti csomópont gyűjteményben!</b></p>		
<b>Fal anyaga és vastagsága:</b>	35 cm falazott téglafal	
<b>Tok típusa:</b>	utólag beépíthető acéltok	
<b>Tok felületképzése:</b>	belsőépítészeti terv alapján	
<b>Szárny típusa:</b>	egyszárnyú, papírrács betétes acéllemez borítású	
<b>Szárny felületképzése:</b>	fehér porszórt felület	
<b>Vasalatok:</b>	rendszerhez tartó vasalatok	
<b>Üvegezés:</b>	-	
<b>Árnyékolás:</b>	-	
<b>Megjegyzés, egyéb követelmény:</b>	-	

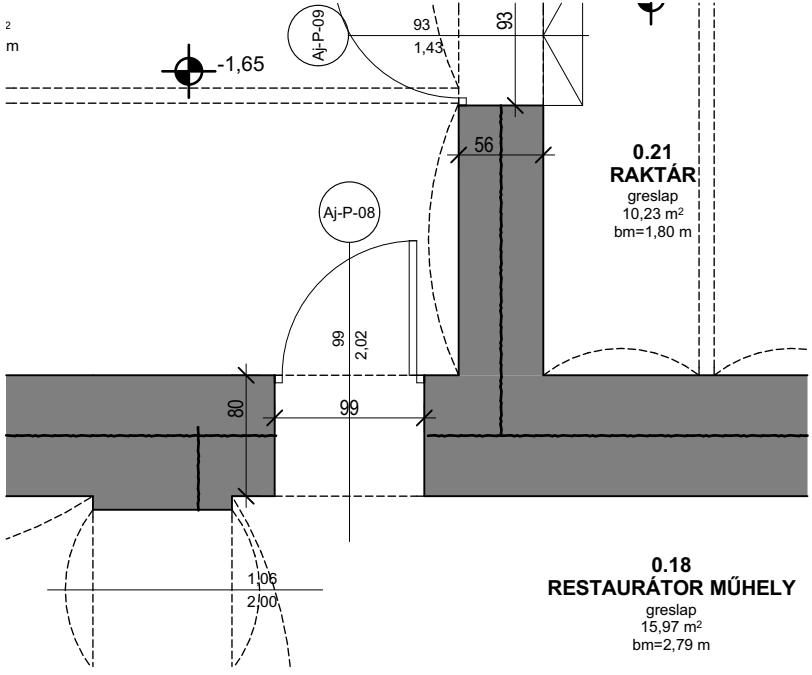
Tervező: <b>ARKHITEHTI KFT.</b> ic.:1148 Bp, Nagy Lajos király útja 68/B. www.arkepitesz.hu, 70-941-17-93 	Megbízó: <b>Iparművészeti Múzeum</b> 1091 Budapest, Üllői út 33-37.	Építész: <b>Sipos Gergely</b> <b>É 01 4870</b> 1162 Budapest, Diófa utca 25. okl.építész-mérnök
munka megnevezése: <b>Ráth György Múzeum</b> 1068 Budapest, Városligeti fasor 12.	Építész: <b>Góra Zoltán</b> <b>Klein Barbara</b> <b>Lőrincz Dóra</b> <b>Muráti Péter Dávid</b> okl. építész-mérnök okl. építész-mérnök okl. építész-mérnök	
Rajz megnevezése: <b>Új beltéri egyszárnyú ajtó</b>	Lépték: M 1:50 / A4 <b>2017.december</b>	<b>Aj-P-08</b>
Névleges méret: <b>0,99/2,02</b> Nyitás: <b>balos</b>	Összes: <b>1</b>	
 <p><b>Minden méret a gyártás előtt a helyszínen ellenőrizendő!</b>  <b>A konzignációban a nyílásméretet kótázták, a gyártási méreteket gyártás előtt meghatározandók!</b>  <b>A gyártmányterveket gyártás megkezdése előtt az építésszel egyeztetni kell!</b>  <b>Beépítés részleteit lásd az épületszerkezeti csomópont gyűjteményben!</b></p>		
<b>Fal anyaga és vastagsága:</b>	80 cm falazott téglafal	
<b>Tok típusa:</b>	utólag beépíthető acéltok	
<b>Tok felületképzése:</b>	belsőépítészeti terv alapján	
<b>Szárny típusa:</b>	egyszárnyú, papírrács betétes acéllemez borítású	
<b>Szárny felületképzése:</b>	fehér porszórt felület	
<b>Vasalatok:</b>	rendszerhez tartó vasalatok	
<b>Üvegezés:</b>	-	
<b>Árnyékolás:</b>	-	
<b>Megjegyzés, egyéb követelmény:</b>	-	



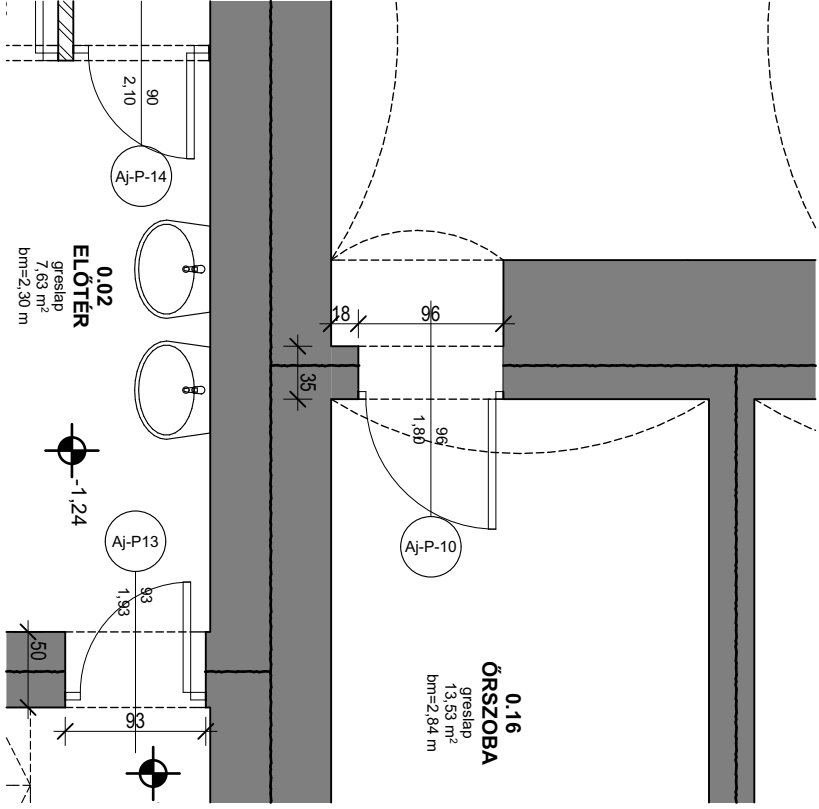

Tervező: <b>ARKHITEHTI KFT.</b> Ic.:1148 Bp, Nagy Lajos király útja 68/B. www.arkitepsz.hu, 70-941-17-93 	Megbízó: <b>Iparművészeti Múzeum</b> 1091 Budapest, Üllői út 33-37.	Építész: <b>Sipos Gergely</b> <b>É 01 4870</b> 1162 Budapest, Diófa utca 25. okl.építész-mérnök
munka megnevezése: <b>Ráth György Múzeum</b> 1068 Budapest, Városligeti fasor 12.	Építész: <b>Góra Zoltán</b> <b>Klein Barbara</b> <b>Lőrincz Dóra</b> <b>Muráti Péter Dávid</b> okl. építész-mérnök okl. építész-mérnök okl. építész-mérnök	
Rajz megnevezése: <b>Új beltéri egyszárnyú ajtó</b>	Lépték: M 1:50 / A4 <b>2017.december</b>	<b>Aj-P-09</b>
Névleges méret: <b>0,93/1,43</b> Nyitás: <b>balos</b>	Összes: <b>1</b>	
<p><b>Minden méret a gyártás előtt a helyszínen ellenőrizendő!</b>  <b>A konzignációban a nyílásméretet kótázták, a gyártási méreteket gyártás előtt meghatározandók!</b>  <b>A gyártmányterveket gyártás megkezdése előtt az építéssel egyeztetni kell!</b>  <b>Beépítés részleteit lásd az épületszerkezeti csomópont gyűjteményben!</b></p>		
<b>Fal anyaga és vastagsága:</b>	56 cm falazott téglafal	
<b>Tok típusa:</b>	utólag beépíthető acéltok	
<b>Tok felületképzése:</b>	belsőépítészeti terv alapján	
<b>Szárny típusa:</b>	egyszárnyú, papírrács betétes acéllemez borítású	
<b>Szárny felületképzése:</b>	fehér porszórt felület	
<b>Vasalatok:</b>	rendszerhez tartozó vasalatok	
<b>Üvegezés:</b>	-	
<b>Árnyékolás:</b>	-	
<b>Megjegyzés, egyéb követelmény:</b>	-	

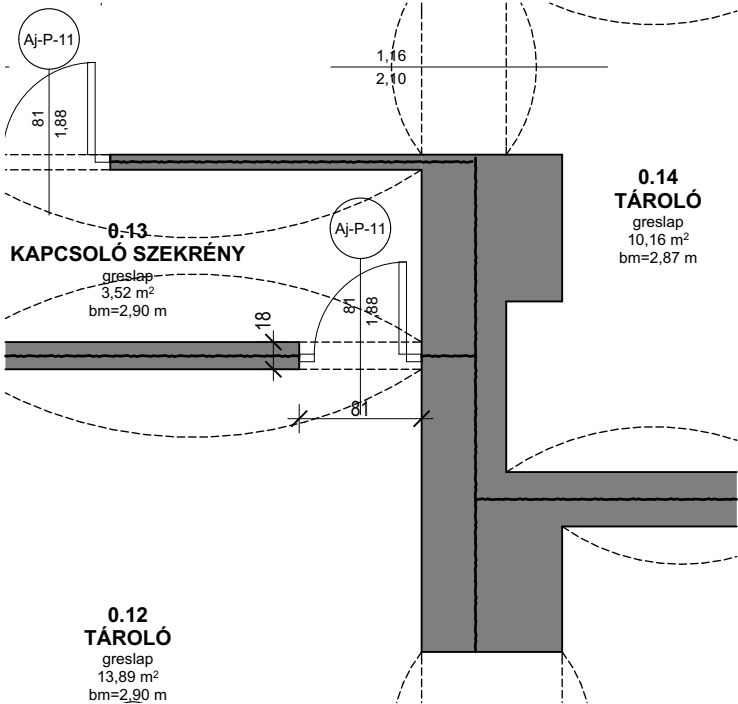
Tervező: <b>ARKHITEHTI KFT.</b> Ic.:1148 Bp, Nagy Lajos király útja 68/B. www.arkepitesz.hu, 70-941-17-93 	Megbízó: <b>Iparművészeti Múzeum</b> 1091 Budapest, Üllői út 33-37.	építészet: <b>Sipos Gergely</b> <b>É 01 4870</b> 1162 Budapest, Diófa utca 25. okl.építészmérnök
munka megnevezése: <b>Ráth György Múzeum</b> 1068 Budapest, Városligeti fasor 12.	építészet: <b>Góra Zoltán</b> okl. építészmérnök <b>Klein Barbara</b> építészmérnök <b>Lőrincz Dóra</b> okl. építészmérnök <b>Muráti Péter Dávid</b> építészmérnök	
Rajz megnevezése: <b>Új beltéri egyszárnyú ajtó</b>	Lépték: M 1:50 / A4 <b>2017.december</b> <b>Aj-P-10</b>	
Névleges méret: <b>0,96/1,80</b> Nyitás: <b>jobbos</b>	Összes: <b>1</b>	
 <p>Minden méret a gyártás előtt a helyszínen ellenőrizendő!  A konzignációban a nyílásméretet kótázták, a gyártási méreteket gyártás előtt meghatározandók!  A gyártmányterveket gyártás megkezdése előtt az építésszel egyeztetni kell!  Beépítés részleteit lásd az épületszerkezeti csomópont gyűjteményben!</p>		
<b>Fal anyaga és vastagsága:</b>	35 cm falazott téglafal	
<b>Tok típusa:</b>	utólag beépíthető acéltok	
<b>Tok felületképzése:</b>	belsőépítészeti terv alapján	
<b>Szárny típusa:</b>	egyszárnyú, papírrács betétes acéllemez borítású	
<b>Szárny felületképzése:</b>	fehér porszórt felület	
<b>Vasalatok:</b>	rendszerhez tartó vasalatok	
<b>Üvegezés:</b>	-	
<b>Árnyékolás:</b>	-	
<b>Megjegyzés, egyéb követelmény:</b>	-	

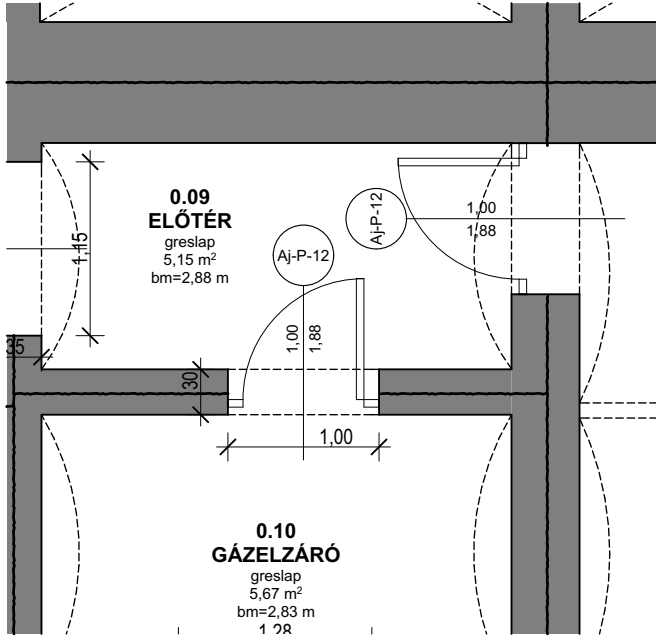
Tervező: <b>ARKHITEHTI KFT.</b> ic.:1148 Bp, Nagy Lajos király útja 68/B. www.arkitepsz.hu, 70-941-17-93 	Megbízó: <b>Iparművészeti Múzeum</b> 1091 Budapest, Üllői út 33-37.	építész: <b>Sipos Gergely</b> <b>É 01 4870</b> 1162 Budapest, Diófa utca 25. okl.építész-mérnök
munka megnevezése: <b>Ráth György Múzeum</b> 1068 Budapest, Városligeti fasor 12.	építész: <b>Góra Zoltán</b> <b>Klein Barbara</b> <b>Lőrincz Dóra</b> <b>Muráti Péter Dávid</b> okl. építész-mérnök okl. építész-mérnök okl. építész-mérnök	
Rajz megnevezése: <b>Új beltéri egyszárnyú ajtó</b>	Lépték: M 1:50 / A4 <b>2017.december</b>	<b>Aj-P-11</b>
Névleges méret: <b>0,81/1,88</b> Nyitás: <b>balos</b>	<b>Összes: 2</b>	
 <p><b>Minden méret a gyártás előtt a helyszínen ellenőrizendő!</b>  <b>A konzignációban a nyílásméretet kótázták, a gyártási méreteket gyártás előtt meghatározandók!</b>  <b>A gyártmányterveket gyártás megkezdése előtt az építéssel egyeztetni kell!</b>  <b>Beépítés részleteit lásd az épületszerkezeti csomópont gyűjteményben!</b></p>		
<b>Fal anyaga és vastagsága:</b>	18 cm falazott téglafal	
<b>Tok típusa:</b>	utólag beépíthető acéltok	
<b>Tok felületképzése:</b>	belsőépítészeti terv alapján	
<b>Szárny típusa:</b>	egyszárnyú, papírrács betétes acéllemez borítású	
<b>Szárny felületképzése:</b>	fehér porszórt felület	
<b>Vasalatok:</b>	rendszerhez tartató vasalatok	
<b>Üvegezés:</b>	-	
<b>Árnyékolás:</b>	-	
<b>Megjegyzés, egyéb követelmény:</b>	-	

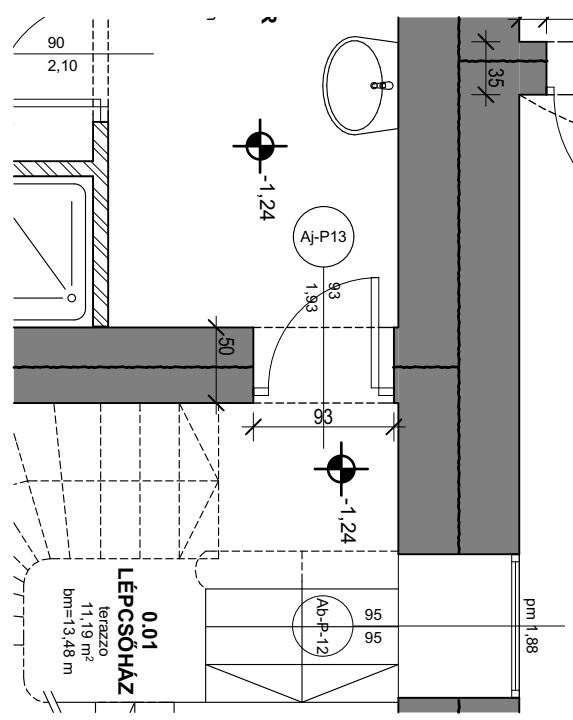
Tervező: <b>ARKHITEHTI KFT.</b> Ic.:1148 Bp, Nagy Lajos király útja 68/B. www.arkepitesz.hu, 70-941-17-93 	Megbízó: <b>Iparművészeti Múzeum</b> 1091 Budapest, Üllői út 33-37.	építész: <b>Sipos Gergely</b> <b>É 01 4870</b> 1162 Budapest, Diófa utca 25. okl.építészmérnök
munka megnevezése: <b>Ráth György Múzeum</b> 1068 Budapest, Városligeti fasor 12.	építész: <b>Góra Zoltán</b> <b>Klein Barbara</b> <b>Lőrincz Dóra</b> <b>Muráti Péter Dávid</b> okl. építészmérnök okl. építészmérnök okl. építészmérnök	
Rajz megnevezése: <b>Új beltéri egyszárnyú ajtó</b>	Lépték: M 1:50 / A4 <b>2017.december</b>	<b>Aj-P-12</b>
Névleges méret: <b>1,00/1,88</b> Nyitás: <b>balos</b>	Összes: <b>3</b>	
		
<b>Minden méret a gyártás előtt a helyszínen ellenőrizendő!</b> <b>A konszignációban a nyílásméretek kótázottak, a gyártási méretek gyártás előtt meghatározandók!</b> <b>A gyártmányterveket gyártás megkezdése előtt az építésszel egyeztetni kell!</b> <b>Beépítés részleteit lásd az épületszerkezeti csomópont gyűjteményben!</b>		
<b>Fal anyaga és vastagsága:</b>	30 cm falazott téglafal	
<b>Tok típusa:</b>	utólag beépíthető acéltok	
<b>Tok felületképzése:</b>	belsőépítészeti terv alapján	
<b>Szárny típusa:</b>	egyszárnyú, papírrács betétes acéllemez borítású	
<b>Szárny felületképzése:</b>	fehér porszórt felület	
<b>Vasalatok:</b>	rendszerhez tartató vasalatok	
<b>Üvegezés:</b>	-	
<b>Árnyékolás:</b>	-	
<b>Megjegyzés, egyéb követelmény:</b>	-	

Tervező: <b>ARKHITEHTI KFT.</b> Ic.:1148 Bp, Nagy Lajos király útja 68/B. www.arkepitesz.hu, 70-941-17-93 	Megbízó: <b>Iparművészeti Múzeum</b> 1091 Budapest, Üllői út 33-37.	Építész: <b>Sipos Gergely</b> <b>É 01 4870</b> 1162 Budapest, Diófa utca 25. okl.építész-mérnök
munka megnevezése: <b>Ráth György Múzeum</b> 1068 Budapest, Városligeti fasor 12.	építész: <b>Góra Zoltán</b> okl. építész-mérnök <b>Klein Barbara</b> építész-mérnök <b>Lőrincz Dóra</b> okl. építész-mérnök <b>Muráti Péter Dávid</b> építész-mérnök	
Rajz megnevezése: <b>Új beltéri egyszárnyú ajtó</b>	Lépték: M 1:50 / A4 <b>2017.december</b>	<b>Aj-P-13</b>
Névleges méret: <b>0,93/1,93</b> Nyitás: <b>balos</b>	Összes: <b>1</b>	
		
<p><b>Minden méret a gyártás előtt a helyszínen ellenőrizendő!</b>  <b>A konzignációban a nyílásméretek kótázottak, a gyártási méretek gyártás előtt meghatározandók!</b>  <b>A gyártmányterveket gyártás megkezdése előtt az építéssel egyeztetni kell!</b>  <b>Beépítés részleteit lásd az épületszerkezeti csomópont gyűjteményben!</b></p>		
<b>Fal anyaga és vastagsága:</b>	50 cm falazott téglafal	
<b>Tok típusa:</b>	utólag beépíthető acéltok	
<b>Tok felületképzése:</b>	belsőépítészeti terv alapján	
<b>Szárny típusa:</b>	egyszárnyú, papírrács betétes acéllemez borítású	
<b>Szárny felületképzése:</b>	belsőépítészeti terv alapján	
<b>Vasalatok:</b>	rendszerhez tartató vasalatok	
<b>Üvegezés:</b>	-	
<b>Árnyékolás:</b>	-	
<b>Megjegyzés, egyéb követelmény:</b>	-	

Tervező: <b>ARKHITEHTI KFT.</b> ic.:1148 Bp, Nagy Lajos király útja 68/B. www.arkepitesz.hu, 70-941-17-93 	Megbízó: <b>Iparművészeti Múzeum</b> 1091 Budapest, Üllői út 33-37.	építész: <b>Sipos Gergely</b> <b>É 01 4870</b> 1162 Budapest, Diófa utca 25. okl.építésmérnök
munka megnevezése: <b>Ráth György Múzeum</b> 1068 Budapest, Városligeti fasor 12.	építész: <b>Góra Zoltán</b> okl. építésmérnök <b>Klein Barbara</b> építésmérnök <b>Lőrincz Dóra</b> okl. építésmérnök <b>Muráti Péter Dávid</b> építésmérnök	
Rajz megnevezése: <b>Új beltéri egyszárnyú ajtó</b>	Lépték: M 1:50 / A4 <b>2017.december</b>	<b>Aj-P-14</b>
Névleges méret: <b>0,90/2,10</b> Nyitás: <b>jobbos</b>		<b>Összes: 4</b>

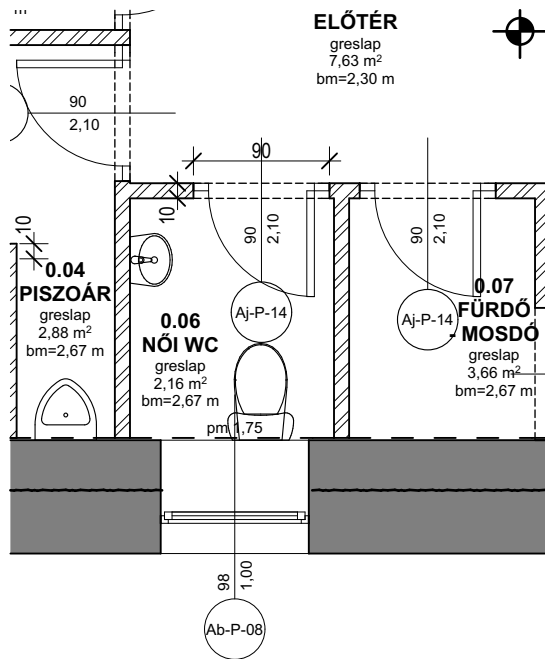

**Minden méret a gyártás előtt a helyszínen ellenőrizendő!**  
**A konzignációban a nyílásméretet kótázták, a gyártási méretet gyártás előtt meghatározandó!**  
**A gyártmányterveket gyártás megkezdése előtt az építésszel egyeztetni kell!**  
**Beépítés részleteit lásd az épületszerkezeti csomópont gyűjteményben!**

<b>Fal anyaga és vastagsága:</b>	10 cm falazott téglafal
<b>Tok típusa:</b>	utólag beépíthető acéltok
<b>Tok felületképzése:</b>	belsőépítészeti terv alapján
<b>Szárny típusa:</b>	egyszárnyú, papírrács betétes acéllemez borítású
<b>Szárny felületképzése:</b>	belsőépítészeti terv alapján
<b>Vasalatok:</b>	rendszerhez tartató vasalatok
<b>Üvegezés:</b>	-
<b>Árnyékolás:</b>	-
<b>Megjegyzés, egyéb követelmény:</b>	-

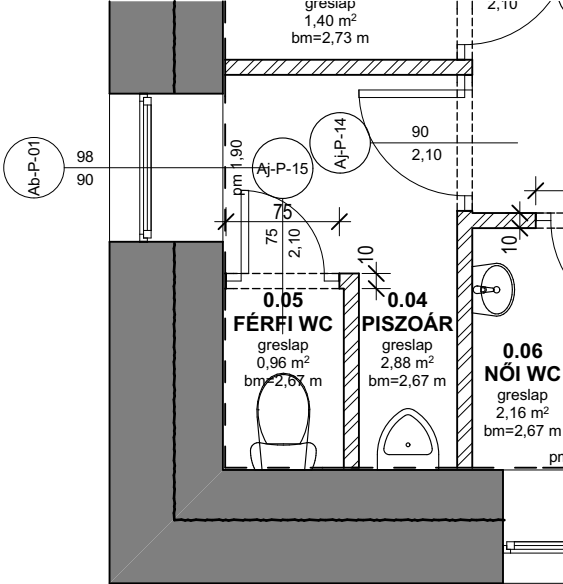
Tervező: <b>ARKHITEHTI KFT.</b> Ic.:1148 Bp, Nagy Lajos király útja 68/B. www.arkepitesz.hu, 70-941-17-93 	Megbízó: <b>Iparművészeti Múzeum</b> 1091 Budapest, Üllői út 33-37.	építész: <b>Sipos Gergely</b> <b>É 01 4870</b> 1162 Budapest, Diófa utca 25. okl.építésmérnök
munka megnevezése: <b>Ráth György Múzeum</b> 1068 Budapest, Városligeti fasor 12.	építész: <b>Góra Zoltán</b> <b>Klein Barbara</b> <b>Lőrincz Dóra</b> <b>Muráti Péter Dávid</b> okl. építésmérnök okl. építésmérnök okl. építésmérnök okl. építésmérnök	
Rajz megnevezése: <b>Új beltéri egyszárnyú ajtó</b>	Lépték: M 1:50 / A4 <b>2017.december</b>	<b>Aj-P-15</b>
Névleges méret: <b>0,75/2,10</b> Nyitás: <b>jobbos</b>	Összes: <b>1</b>	
		
<b>Minden méret a gyártás előtt a helyszínen ellenőrizendő!</b> <b>A konszignációban a nyílásméretet kótázták, a gyártási méretek gyártás előtt meghatározandók!</b> <b>A gyártmányterveket gyártás megkezdése előtt az építéssel egyeztetni kell!</b> <b>Beépítés részleteit lásd az épületszerkezeti csomópont gyűjteményben!</b>		
<b>Fal anyaga és vastagsága:</b>	10 cm falazott téglafal	
<b>Tok típusa:</b>	utólag beépíthető acéltok	
<b>Tok felületképzése:</b>	belsőépítészeti terv alapján	
<b>Szárny típusa:</b>	egyszárnyú, papírrács betétes acéllemez borítású	
<b>Szárny felületképzése:</b>	belsőépítészeti terv alapján	
<b>Vasalatok:</b>	rendszerhez tartató vasalatok	
<b>Üvegezés:</b>	-	
<b>Árnyékolás:</b>	-	
<b>Megjegyzés, egyéb követelmény:</b>	-	

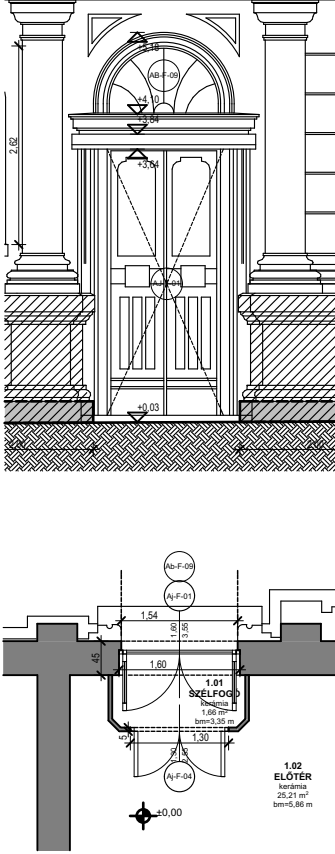
Tervező: <b>ARKHITEHTI KFT.</b> Ic.:1148 Bp, Nagy Lajos király útja 68/B. www.arkitepsz.hu, 70-941-17-93 	Megbízó: <b>Iparművészeti Múzeum</b> 1091 Budapest, Üllői út 33-37.	építész: <b>Sipos Gergely</b> <b>É 01 4870</b> 1162 Budapest, Diófa utca 25. okl.építész-mérnök
munka megnevezése: <b>Ráth György Múzeum</b> 1068 Budapest, Városligeti fasor 12.	építész: <b>Góra Zoltán</b> okl. építész-mérnök <b>Klein Barbara</b> okl. építész-mérnök <b>Lőrincz Dóra</b> okl. építész-mérnök <b>Muráti Péter Dávid</b> okl. építész-mérnök	
Rajz megnevezése: <b>Bejárati ajtó</b>	Lépték: M 1:100 / A4 <b>2017.december</b>	<b>Aj-F-01</b>
Névleges méret: <b>1,60/3,55</b> Nyitás: <b>középen felnyíló</b>	Összes: <b>1</b>	
		
<p><b>Minden méret a gyártás előtt a helyszínen ellenőrizendő!</b>  <b>A konszignációban a nyílásméretet kótázták, a gyártási méretek gyártás előtt meghatározandók!</b>  <b>A gyártmányterveket gyártás megkezdése előtt az építésszel egyeztetni kell!</b>  <b>Beépítés részleteit lásd az épületszerkezeti csomópont gyűjteményben!</b></p>		
<b>Fal anyaga és vastagsága:</b>	45 cm falazott homlokzati téglafal	
<b>Tok típusa:</b>	egyedi fa tok	
<b>Tok felületképzése:</b>	felújítás restaurátori terv alapján	
<b>Szárny típusa:</b>	kétszárnyú, egyedi fa szárnyak	
<b>Szárny felületképzése:</b>	felújítás restaurátori terv alapján	
<b>Vasalatok:</b>	egyedi vasaltok és dísrács, felújítás restaurátori terv alapján	
<b>Üvegezés:</b>	meglévő, felújítás restaurátori terv alapján	
<b>Árnyékolás:</b>	kovácsoltvas előtető	
<b>Megjegyzés, egyéb követelmény:</b>	értékeltár alapján VI. típusú műemléki értéket jelentő ajtó	

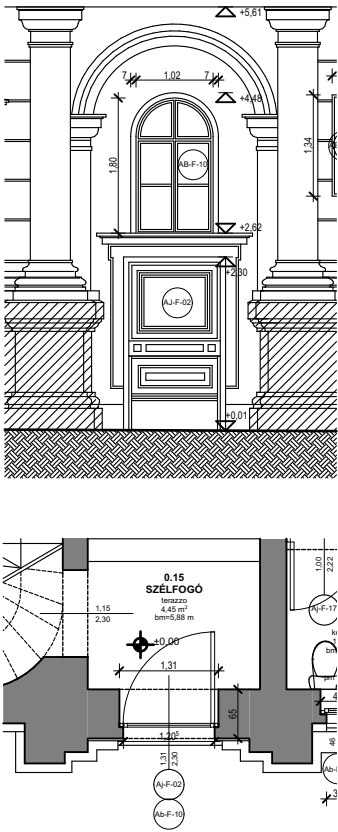

Tervező: <b>ARKHITEHTI KFT.</b> Ic.:1148 Bp, Nagy Lajos király útja 68/B. www.arkepitesz.hu, 70-941-17-93 	Megbízó: <b>Iparművészeti Múzeum</b> 1091 Budapest, Üllői út 33-37.	építész: <b>Sipos Gergely</b> <b>É 01 4870</b> 1162 Budapest, Diófa utca 25. okl.építész-mérnök
munka megnevezése: <b>Ráth György Múzeum</b> 1068 Budapest, Városligeti fasor 12.	építész: <b>Góra Zoltán</b> okl. építész-mérnök <b>Klein Barbara</b> építész-mérnök <b>Lőrincz Dóra</b> okl. építész-mérnök <b>Muráti Péter Dávid</b> építész-mérnök	
Rajz megnevezése: <b>Bejárati ajtó</b>	Lépték: M 1:100 / A4 <b>2017.december</b>	<b>Aj-F-02</b>
Névleges méret: <b>1,31/2,30</b> Nyitás: <b>balos</b>	Összes: <b>1</b>	
		
<p><b>Minden méret a gyártás előtt a helyszínen ellenőrizendő!</b>  <b>A konzignációban a nyílásméretet kótázták, a gyártási méreteket gyártás előtt meghatározandók!</b>  <b>A gyártmányterveket gyártás megkezdése előtt az építésszel egyeztetni kell!</b>  <b>Beépítés részleteit lásd az épületszerkezeti csomópont gyűjteményben!</b></p>		
<b>Fal anyaga és vastagsága:</b>	65 cm falazott homlokzati téglafal	
<b>Tok típusa:</b>	egyedi fa tok	
<b>Tok felületképzése:</b>	felújítás restaurátori terv alapján	
<b>Szárny típusa:</b>	egyszárnyú, egyedi fa szárny	
<b>Szárny felületképzése:</b>	felújítás restaurátori terv alapján	
<b>Vasalatok:</b>	egyedi vasaltok és díszrács, felújítás restaurátori terv alapján	
<b>Üvegezés:</b>	meglévő, felújítás restaurátori terv alapján	
<b>Árnyékolás:</b>	-	
<b>Megjegyzés, egyéb követelmény:</b>	értékeltár alapján VI. típusú műemléki értéket jelentő ajtó	

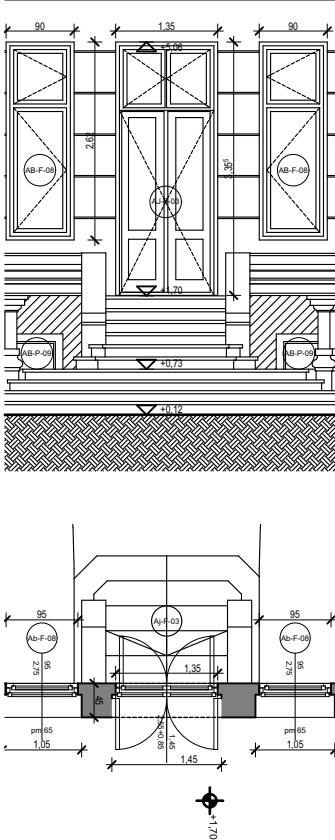
Tervező: <b>ARKHITEHTI KFT.</b> Ic.:1148 Bp, Nagy Lajos király útja 68/B. www.arkepitesz.hu, 70-941-17-93 	Megbízó: <b>Iparművészeti Múzeum</b> 1091 Budapest, Üllői út 33-37.	építész: <b>Sipos Gergely</b> <b>É 01 4870</b> 1162 Budapest, Díófa utca 25. okl.építész-mérnök
munka megnevezése: <b>Ráth György Múzeum</b> 1068 Budapest, Városligeti fasor 12.	építész: <b>Góra Zoltán</b> <b>Klein Barbara</b> <b>Lőrincz Dóra</b> <b>Muráti Péter Dávid</b> okl. építész-mérnök okl. építész-mérnök okl. építész-mérnök	
Rajz megnevezése: <b>Erkélyajtó</b>	Lépték: M 1:100 / A4 <b>2017.december</b>	<b>Aj-F-03</b>
Névleges méret: <b>1,45/2,55+0,85</b> Nyitás: <b>középen felnyíló, középen felnyíló felülvilágítóval</b>	Összes: <b>2</b>	
 <p><b>Minden méret a gyártás előtt a helyszínen ellenőrizendő!</b>  <b>A konzignációban a nyílásméretek kótázottak, a gyártási méretek gyártás előtt meghatározandók!</b>  <b>A gyártmányterveket gyártás megkezdése előtt az építésszel egyeztetni kell!</b>  <b>Beépítés részleteit lásd az épületszerkezeti csomópont gyűjteményben!</b></p>		
<b>Fal anyaga és vastagsága:</b>	45 cm falazott homlokzati téglafal	
<b>Tok típusa:</b>	kapcsolt gerébtokos	
<b>Tok felületképzése:</b>	felújítás restaurátori terv alapján	
<b>Szárny típusa:</b>	kétszárnyú ajtó kétszárny felülvilágítóval, egyedi fa szárnyak	
<b>Szárny felületképzése:</b>	felújítás restaurátori terv alapján	
<b>Vasalatok:</b>	egyedi vasaltok, felújítás restaurátori terv alapján	
<b>Üvegezés:</b>	meglévő, felújítás restaurátori terv alapján	
<b>Árnyékolás:</b>	fa kazettás spaletták, felújítás restaurátori terv alapján	
<b>Megjegyzés, egyéb követelmény:</b>	értékeltár alapján I. típusú műemléki értéket jelentő ajtó	

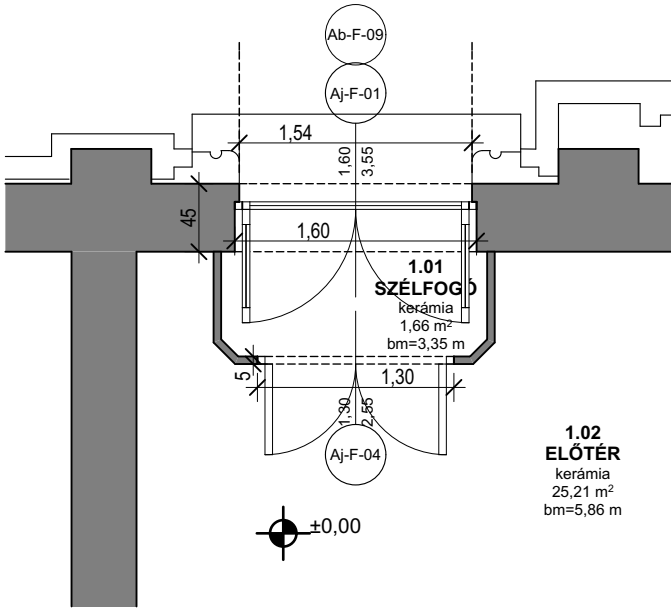
Tervező: <b>ARKHITEHTI KFT.</b> ic.:1148 Bp, Nagy Lajos király útja 68/B. www.arkepitesz.hu, 70-941-17-93 	Megbízó: <b>Iparművészeti Múzeum</b> 1091 Budapest, Üllői út 33-37.	építészet: <b>Sipos Gergely</b> <b>É 01 4870</b> 1162 Budapest, Diófa utca 25. okl.építész-mérnök
munka megnevezése: <b>Ráth György Múzeum</b> 1068 Budapest, Városligeti fasor 12.	építészet: <b>Góra Zoltán</b> okl. építész-mérnök <b>Klein Barbara</b> építész-mérnök <b>Lőrincz Dóra</b> okl. építész-mérnök <b>Muráti Péter Dávid</b> építész-mérnök	
Rajz megnevezése: <b>Szélfogó ajtó</b>	Lépték: M 1:50 / A4 <b>2017.december</b> <b>Aj-F-04</b>	
Névleges méret: <b>1,30/2,55</b> Nyitás: <b>középen felnyíló</b>	Összes: <b>1</b>	
<div style="text-align: center;">  </div> <p><b>Minden méret a gyártás előtt a helyszínen ellenőrizendő!</b>  <b>A konszignációban a nyílásméretet kótázták, a gyártási méretek gyártás előtt meghatározandók!</b>  <b>A gyártmányterveket gyártás megkezdése előtt az építéssel egyeztetni kell!</b>  <b>Beépítés részleteit lásd az épületszerkezeti csomópont gyűjteményben!</b></p>		
<b>Fal anyaga és vastagsága:</b>	egyedi fa szerkezetű ólomüveggel díszített fal	
<b>Tok típusa:</b>	egyedi fa tok	
<b>Tok felületképzése:</b>	felújítás restaurátori terv alapján	
<b>Szárny típusa:</b>	kétszárnyú, egyedi fa szárnyak	
<b>Szárny felületképzése:</b>	felújítás restaurátori terv alapján	
<b>Vasalatok:</b>	egyedi vasaltok, felújítás restaurátori terv alapján	
<b>Üvegezés:</b>	ólomüveg, felújítás restaurátori terv alapján	
<b>Árnyékolás:</b>	-	
<b>Megjegyzés, egyéb követelmény:</b>	értékeltár alapján VI. típusú műemléki értéket jelentő ajtó	

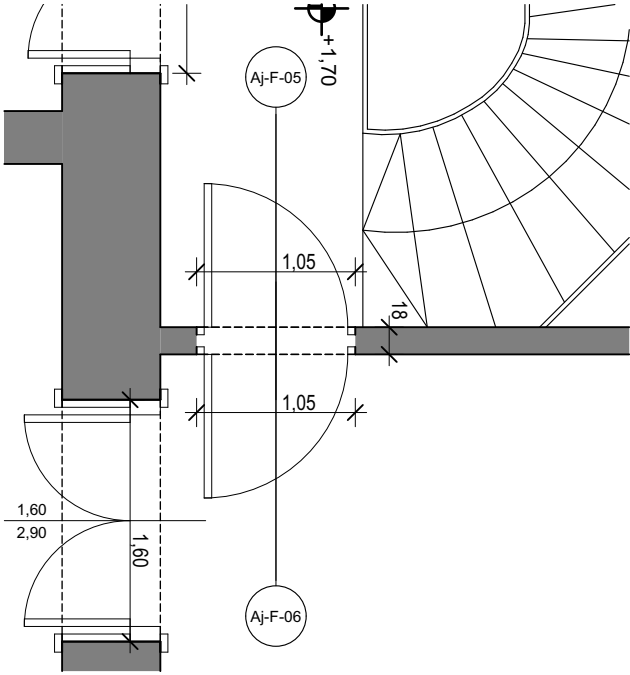
Tervező: <b>ARKHITEHTI KFT.</b> Ic.:1148 Bp, Nagy Lajos király útja 68/B. www.arkepitesz.hu, 70-941-17-93 	Megbízó: <b>Iparművészeti Múzeum</b> 1091 Budapest, Üllői út 33-37.	építész: <b>Sipos Gergely</b> <b>É 01 4870</b> 1162 Budapest, Diófa utca 25. okl.építész-mérnök
munka megnevezése: <b>Ráth György Múzeum</b> 1068 Budapest, Városligeti fasor 12.	építész: <b>Góra Zoltán</b> okl. építész-mérnök <b>Klein Barbara</b> építész-mérnök <b>Lőrincz Dóra</b> okl. építész-mérnök <b>Muráti Péter Dávid</b> építész-mérnök	
Rajz megnevezése: <b>Beltéri egyszárnyú ajtó</b>	Lépték: M 1:50 / A4 <b>2017.december</b>	<b>Aj-F-05</b>
Névleges méret: -/-                      Nyitás: <b>jobbos</b>	<b>Összes: 1</b>	
		
<p><b>Minden méret a gyártás előtt a helyszínen ellenőrizendő!</b>  <b>A konzignációban a nyílásméretet kótázták, a gyártási méreteket gyártás előtt meghatározandók!</b>  <b>A gyártmányterveket gyártás megkezdése előtt az építéssel egyeztetni kell!</b>  <b>Beépítés részleteit lásd az épületszerkezeti csomópont gyűjteményben!</b></p>		
<b>Fal anyaga és vastagsága:</b>	18 cm falazott téglafal	
<b>Tok típusa:</b>	egyedi fa tok	
<b>Tok felületképzése:</b>	felújítás restaurátori terv alapján	
<b>Szárny típusa:</b>	egyszárnyú, egyedi fa szárny	
<b>Szárny felületképzése:</b>	felújítás restaurátori terv alapján	
<b>Vasalatok:</b>	egyedi vasaltok, felújítás restaurátori terv alapján	
<b>Üvegezés:</b>	-	
<b>Árnyékolás:</b>	-	
<b>Megjegyzés, egyéb követelmény:</b>	az ajtó a padlásra megalált ajtók közül lesz kiválasztva, műemlékvédelmi hatósággal egyeztetve, pontos helye és mérete a befalazott ajtó feltárása után	



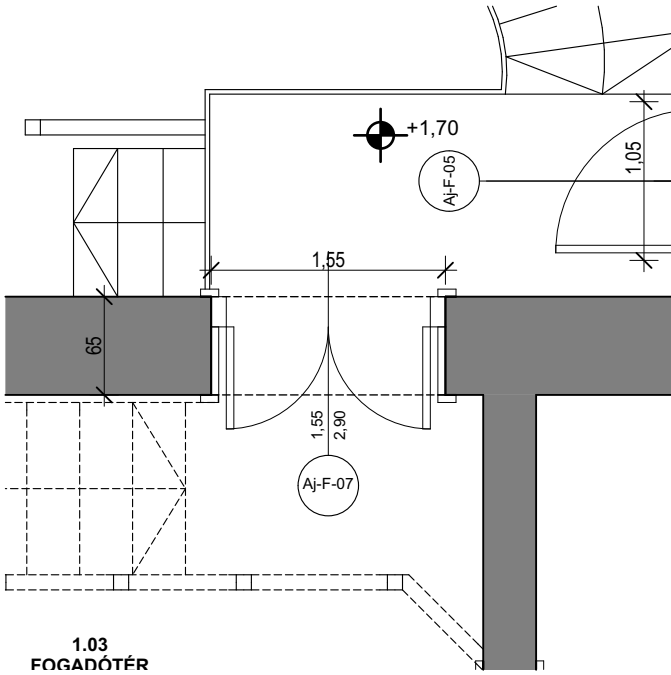

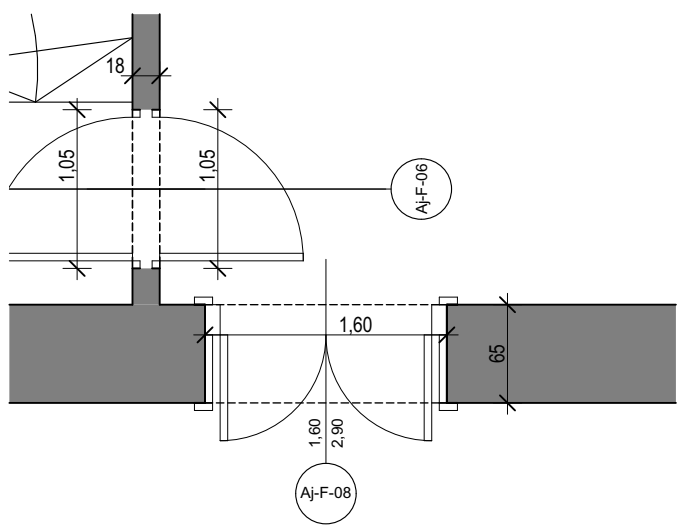
Tervező: <b>ARKHITEHTI KFT.</b> Ic.:1148 Bp, Nagy Lajos király útja 68/B. www.arkepitesz.hu, 70-941-17-93 	Megbízó: <b>Iparművészeti Múzeum</b> 1091 Budapest, Üllői út 33-37.	építész: <b>Sipos Gergely</b> <b>É 01 4870</b> 1162 Budapest, Diófa utca 25. okl.építészmérnök
munka megnevezése: <b>Ráth György Múzeum</b> 1068 Budapest, Városligeti fasor 12.	építész: <b>Góra Zoltán</b> okl. építészmérnök <b>Klein Barbara</b> építészmérnök <b>Lőrincz Dóra</b> okl. építészmérnök <b>Muráti Péter Dávid</b> építészmérnök	
Rajz megnevezése: <b>Beltéri kétszárnyú üvegezett ajtó</b>	Lépték: M 1:50 / A4 <b>2017.december</b>	<b>Aj-F-07</b>
Névleges méret: <b>1,55/2,90</b> Nyitás: <b>középen felnyíló</b>	Összes: <b>1</b>	
<div style="text-align: center;">  </div>		
<b>Fal anyaga és vastagsága:</b>	65 cm falazott téglafal	
<b>Tok típusa:</b>	széles béleltok táblákkal	
<b>Tok felületképzése:</b>	felújítás restaurátori terv alapján	
<b>Szárny típusa:</b>	kétszárnyú, mélyen üvegezett egyedi fa szárnyak	
<b>Szárny felületképzése:</b>	felújítás restaurátori terv alapján	
<b>Vasalatok:</b>	egyedi vasaltok, felújítás restaurátori terv alapján	
<b>Üvegezés:</b>	meglévő, felújítás restaurátori terv alapján	
<b>Árnyékolás:</b>	-	
<b>Megjegyzés, egyéb követelmény:</b>	értékeltár alapján VI. típusú műemléki értéket jelentő ajtó	

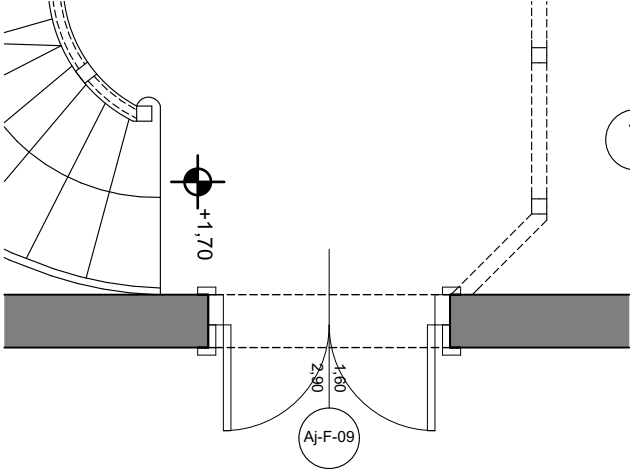
Tervező: <b>ARKHITEHTI KFT.</b> Ic.:1148 Bp, Nagy Lajos király útja 68/B. www.arkitepsz.hu, 70-941-17-93 	Megbízó: <b>Iparművészeti Múzeum</b> 1091 Budapest, Üllői út 33-37.	építészet: <b>Sipos Gergely</b> <b>É 01 4870</b> 1162 Budapest, Diófa utca 25. okl.építészmérnök
munka megnevezése: <b>Ráth György Múzeum</b> 1068 Budapest, Városligeti fasor 12.	építészet: <b>Góra Zoltán</b> okl. építészmérnök <b>Klein Barbara</b> építészmérnök <b>Lőrincz Dóra</b> okl. építészmérnök <b>Muráti Péter Dávid</b> építészmérnök	
Rajz megnevezése: <b>Beltéri kétszárnyú ajtó</b>	Lépték: M 1:50 / A4 <b>2017.december</b>	<b>Aj-F-08</b>
Névleges méret: <b>1,60/2,90</b> Nyitás: <b>középen felnyíló</b>	Összes: <b>1</b>	
<div style="text-align: center;">  </div> <p style="text-align: center;"><b>NAGY</b></p> <p><b>Minden méret a gyártás előtt a helyszínen ellenőrizendő!</b>  <b>A konszignációban a nyílásméretet kótázták, a gyártási méreteket gyártás előtt meghatározandók!</b>  <b>A gyártmányterveket gyártás megkezdése előtt az építésszel egyeztetni kell!</b>  <b>Beépítés részleteit lásd az épületszerkezeti csomópont gyűjteményben!</b></p>		
<b>Fal anyaga és vastagsága:</b>	35 cm falazott téglafal	
<b>Tok típusa:</b>	széles béleltok táblákkal	
<b>Tok felületképzése:</b>	felújítás restaurátori terv alapján	
<b>Szárny típusa:</b>	kétszárnyú, egyedi fa szárnyak	
<b>Szárny felületképzése:</b>	felújítás restaurátori terv alapján	
<b>Vasalatok:</b>	egyedi vasaltok, felújítás restaurátori terv alapján	
<b>Üvegezés:</b>	-	
<b>Árnyékolás:</b>	-	
<b>Megjegyzés, egyéb követelmény:</b>	értékeltár alapján V. típusú műemléki értékű ajtó	

Tervező: <b>ARKHITEHTI KFT.</b> Ic.:1148 Bp, Nagy Lajos király útja 68/B. www.arkepitesz.hu, 70-941-17-93 	Megbízó: <b>Iparművészeti Múzeum</b> 1091 Budapest, Üllői út 33-37.	építész: <b>Sipos Gergely</b> <b>É 01 4870</b> 1162 Budapest, Diófa utca 25. okl.építész-mérnök
munka megnevezése: <b>Ráth György Múzeum</b> 1068 Budapest, Városligeti fasor 12.	építész: <b>Góra Zoltán</b> okl. építész-mérnök <b>Klein Barbara</b> okl. építész-mérnök <b>Lőrincz Dóra</b> okl. építész-mérnök <b>Muráti Péter Dávid</b> okl. építész-mérnök	
Rajz megnevezése: <b>Beltéri kétszárnyú ajtó</b>	Lépték: M 1:50 / A4 <b>2017.december</b>	<b>Aj-F-09</b>
Névleges méret: <b>1,60/2,90</b> Nyitás: <b>középen felnyíló</b>	Összes: <b>1</b>	
		
<p><b>Minden méret a gyártás előtt a helyszínen ellenőrizendő!</b>  <b>A konszignációban a nyílásméretet kótázták, a gyártási méreteket gyártás előtt meghatározandók!</b>  <b>A gyártmányterveket gyártás megkezdése előtt az építéssel egyeztetni kell!</b>  <b>Beépítés részleteit lásd az épületszerkezeti csomópont gyűjteményben!</b></p>		
<b>Fal anyaga és vastagsága:</b>	65 cm falazott téglafal	
<b>Tok típusa:</b>	széles béleltok táblákkal	
<b>Tok felületképzése:</b>	felújítás restaurátori terv alapján	
<b>Szárny típusa:</b>	kétszárnyú, egyedi fa szárnyak	
<b>Szárny felületképzése:</b>	felújítás restaurátori terv alapján	
<b>Vasalatok:</b>	egyedi vasaltok, felújítás restaurátori terv alapján	
<b>Üvegezés:</b>	-	
<b>Árnyékolás:</b>	-	
<b>Megjegyzés, egyéb követelmény:</b>	értékeltár alapján V. típusú műemléki értéket jelentő ajtó	

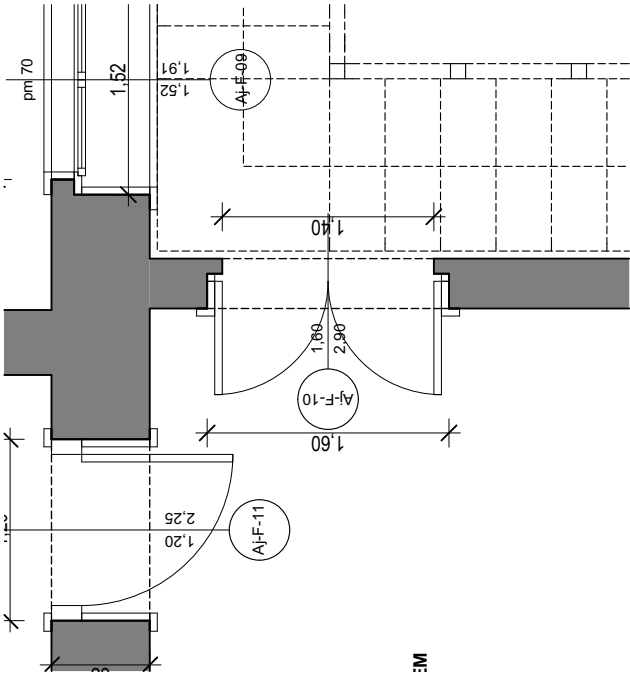

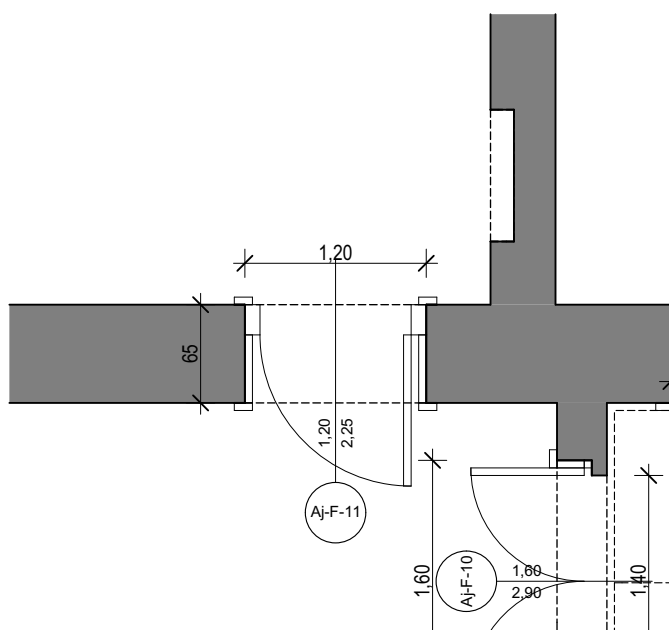

Tervező: <b>ARKHITEHTI KFT.</b> ic.:1148 Bp, Nagy Lajos király útja 68/B. www.arkepitesz.hu, 70-941-17-93 	Megbízó: <b>Iparművészeti Múzeum</b> 1091 Budapest, Üllői út 33-37.	építészet: <b>Sipos Gergely</b> <b>É 01 4870</b> 1162 Budapest, Diófa utca 25. okl.építészmérnök
munka megnevezése: <b>Ráth György Múzeum</b> 1068 Budapest, Városligeti fasor 12.	építészet: <b>Góra Zoltán</b> okl. építészmérnök <b>Klein Barbara</b> építészmérnök <b>Lőrincz Dóra</b> okl. építészmérnök <b>Muráti Péter Dávid</b> építészmérnök	
Rajz megnevezése: <b>Beltéri kétszárnyú ajtó</b>	Lépték: M 1:50 / A4 <b>2017.december</b>	<b>Aj-F-10</b>
Névleges méret: <b>1,60/2,90</b> Nyitás: <b>középen felnyíló</b>	Összes: <b>1</b>	
<div style="text-align: center;">  </div> <p><b>Minden méret a gyártás előtt a helyszínen ellenőrizendő!</b>  <b>A konzignációban a nyílásméretet kótázták, a gyártási méretek gyártás előtt meghatározandók!</b>  <b>A gyártmányterveket gyártás megkezdése előtt az építésszel egyeztetni kell!</b>  <b>Beépítés részleteit lásd az épületszerkezeti csomópont gyűjteményben!</b></p>		
<b>Fal anyaga és vastagsága:</b>	33 cm falazott téglafal	
<b>Tok típusa:</b>	széles béleltok táblákkal	
<b>Tok felületképzése:</b>	felújítás restaurátori terv alapján	
<b>Szárny típusa:</b>	kétszárnyú, egyedi fa szárnyak	
<b>Szárny felületképzése:</b>	felújítás restaurátori terv alapján	
<b>Vasalatok:</b>	egyedi vasaltok, felújítás restaurátori terv alapján	
<b>Üvegezés:</b>	-	
<b>Árnyékolás:</b>	-	
<b>Megjegyzés, egyéb követelmény:</b>	értékeltár alapján V. típusú műemléki értéket jelentő ajtó	

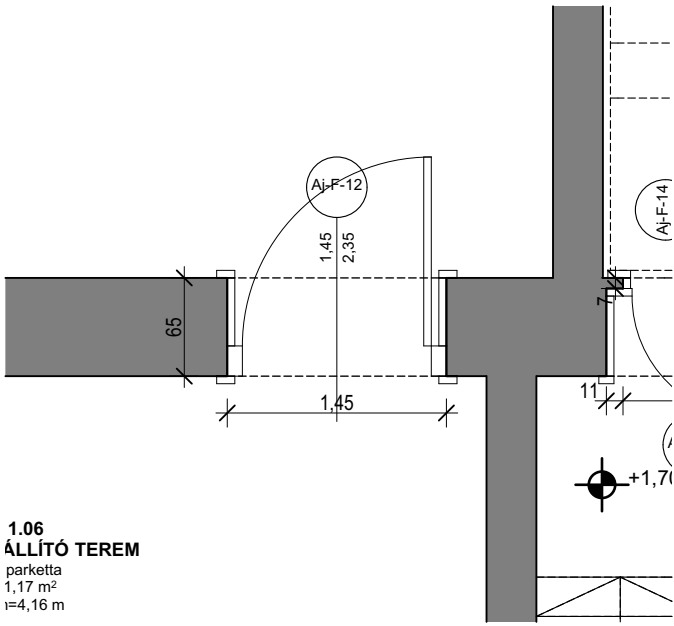
Tervező: <b>ARKHITEHTI KFT.</b> Ic.:1148 Bp, Nagy Lajos király útja 68/B. www.arkepitesz.hu, 70-941-17-93 	Megbízó: <b>Iparművészeti Múzeum</b> 1091 Budapest, Üllői út 33-37.	építészet: <b>Sipos Gergely</b> <b>É 01 4870</b> 1162 Budapest, Diófa utca 25. okl.építésmérnök
munka megnevezése: <b>Ráth György Múzeum</b> 1068 Budapest, Városligeti fasor 12.	építészet: <b>Góra Zoltán</b> okl. építésmérnök <b>Klein Barbara</b> építésmérnök <b>Lőrincz Dóra</b> okl. építésmérnök <b>Muráti Péter Dávid</b> építésmérnök	
Rajz megnevezése: <b>Beltéri egyszárnyú ajtó</b>	Lépték: M 1:50 / A4	<b>Aj-F-11</b>
<b>2017.december</b>		
Névleges méret: <b>1,20/2,25</b> Nyitás: <b>jobbos</b>	<b>Összes: 1</b>	
		
<p><b>Minden méret a gyártás előtt a helyszínen ellenőrizendő!</b>  <b>A konzignációban a nyílásméretet kótázták, a gyártási méreteket gyártás előtt meghatározandók!</b>  <b>A gyártmányterveket gyártás megkezdése előtt az építésszel egyeztetni kell!</b>  <b>Beépítés részleteit lásd az épületszerkezeti csomópont gyűjteményben!</b></p>		
<b>Fal anyaga és vastagsága:</b>	65 cm falazott téglafal	
<b>Tok típusa:</b>	széles béleltok táblákkal	
<b>Tok felületképzése:</b>	felújítás restaurátori terv alapján	
<b>Szárny típusa:</b>	egyszárnyú, egyedi fa szárny	
<b>Szárny felületképzése:</b>	felújítás restaurátori terv alapján	
<b>Vasalatok:</b>	egyedi vasaltok, felújítás restaurátori terv alapján	
<b>Üvegezés:</b>	-	
<b>Árnyékolás:</b>	-	
<b>Megjegyzés, egyéb követelmény:</b>	értékeltár alapján II. típusú műemléki értéket jelentő ajtó	

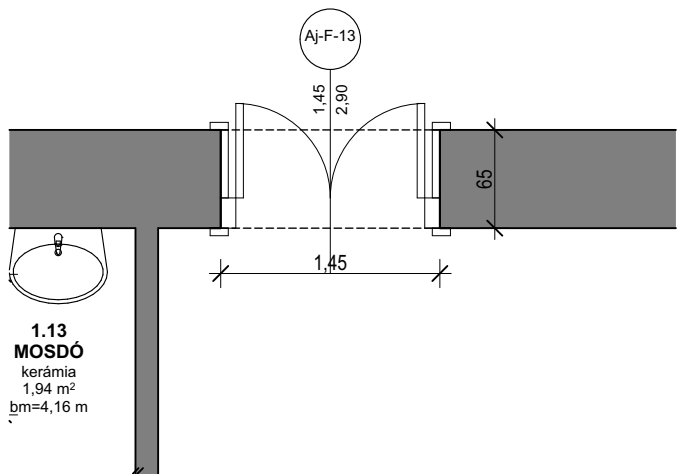
Tervező: <b>ARKHITEHTI KFT.</b> ic.:1148 Bp, Nagy Lajos király útja 68/B. www.arkitepsz.hu, 70-941-17-93 	Megbízó: <b>Iparművészeti Múzeum</b> 1091 Budapest, Üllői út 33-37.	építészet: <b>Sipos Gergely</b> <b>É 01 4870</b> 1162 Budapest, Diófa utca 25. okl.építész-mérnök
munka megnevezése: <b>Ráth György Múzeum</b> 1068 Budapest, Városligeti fasor 12.	építészet: <b>Góra Zoltán</b> okl. építész-mérnök <b>Klein Barbara</b> építész-mérnök <b>Lőrincz Dóra</b> okl. építész-mérnök <b>Muráti Péter Dávid</b> építész-mérnök	
Rajz megnevezése: <b>Beltéri kétszárnyú ajtó</b>	Lépték: M 1:50 / A4 <b>2017.december</b>	<b>Aj-F-12</b>
Névleges méret: <b>1,45/2,35</b> Nyitás: <b>balos</b>	Összes: <b>1</b>	
<div style="text-align: center;">  </div> <p><b>1.06</b>  <b>ÁLLÍTÓ TEREM</b>  parketta  1,17 m<sup>2</sup>  l=4,16 m</p> <p><b>Minden méret a gyártás előtt a helyszínen ellenőrizendő!</b>  <b>A konzignációban a nyílásméretet kótázták, a gyártási méreteket gyártás előtt meghatározandók!</b>  <b>A gyártmányterveket gyártás megkezdése előtt az építésszel egyeztetni kell!</b>  <b>Beépítés részleteit lásd az épületszerkezeti csomópont gyűjteményben!</b></p>		
<b>Fal anyaga és vastagsága:</b>	65 cm falazott téglafal	
<b>Tok típusa:</b>	széles béleltok táblákkal	
<b>Tok felületképzése:</b>	felújítás restaurátori terv alapján	
<b>Szárny típusa:</b>	egyszárnyú, egyedi fa szárny	
<b>Szárny felületképzése:</b>	felújítás restaurátori terv alapján	
<b>Vasalatok:</b>	egyedi vasaltok, felújítás restaurátori terv alapján	
<b>Üvegezés:</b>	-	
<b>Árnyékolás:</b>	-	
<b>Megjegyzés, egyéb követelmény:</b>	értékeltár alapján II. típusú műemléki értéket jelentő ajtó	

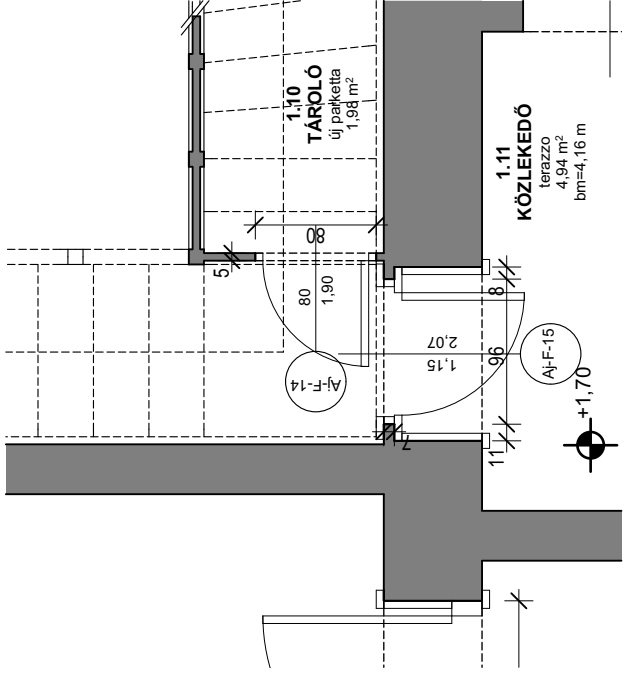
Tervező: <b>ARKHITEHTI KFT.</b> ic.:1148 Bp, Nagy Lajos király útja 68/B. www.arkepitesz.hu, 70-941-17-93 	Megbízó: <b>Iparművészeti Múzeum</b> 1091 Budapest, Üllői út 33-37.	építész: <b>Sipos Gergely</b> <b>É 01 4870</b> 1162 Budapest, Diófa utca 25. okl.építész-mérnök
munka megnevezése: <b>Ráth György Múzeum</b> 1068 Budapest, Városligeti fasor 12.	építészet: <b>Góra Zoltán</b> okl. építész-mérnök <b>Klein Barbara</b> építész-mérnök <b>Lőrincz Dóra</b> okl. építész-mérnök <b>Muráti Péter Dávid</b> építész-mérnök	
Rajz megnevezése: <b>Beltéri kétszárnyú ajtó</b>	Lépték: M 1:50 / A4	<b>Aj-F-13</b>
<b>2017.december</b>		
Névleges méret: <b>1,45/2,90</b> Nyitás: <b>középen felnyíló</b>	<b>Összes: 1</b>	
 <p><b>1.13 MOSDÓ</b> kerámia 1,94 m<sup>2</sup> bm=4,16 m</p>		
<p><b>Minden méret a gyártás előtt a helyszínen ellenőrizendő!</b>  <b>A konzignációban a nyílásméretet kótázták, a gyártási méreteket gyártás előtt meghatározandók!</b>  <b>A gyártmányterveket gyártás megkezdése előtt az építésszel egyeztetni kell!</b>  <b>Beépítés részleteit lásd az épületszerkezeti csomópont gyűjteményben!</b></p>		
<b>Fal anyaga és vastagsága:</b>	65 cm falazott téglafal	
<b>Tok típusa:</b>	széles béleltok táblákkal	
<b>Tok felületképzése:</b>	felújítás restaurátori terv alapján	
<b>Szárny típusa:</b>	kétszárnyú, egyedi fa szárnyak	
<b>Szárny felületképzése:</b>	felújítás restaurátori terv alapján	
<b>Vasalatok:</b>	egyedi vasaltok, felújítás restaurátori terv alapján	
<b>Üvegezés:</b>	-	
<b>Árnyékolás:</b>	-	
<b>Megjegyzés, egyéb követelmény:</b>	értékeltár alapján V. típusú műemléki értéket jelentő ajtó	

Tervező: <b>ARKHITEHTI KFT.</b> Ic.:1148 Bp, Nagy Lajos király útja 68/B. www.arkepitesz.hu, 70-941-17-93 	Megbízó: <b>Iparművészeti Múzeum</b> 1091 Budapest, Üllői út 33-37.	építész: <b>Sipos Gergely</b> <b>É 01 4870</b> 1162 Budapest, Diófa utca 25. okl.építész-mérnök
munka megnevezése: <b>Ráth György Múzeum</b> 1068 Budapest, Városligeti fasor 12.	építész: <b>Góra Zoltán</b> okl. építész-mérnök <b>Klein Barbara</b> építész-mérnök <b>Lőrincz Dóra</b> okl. építész-mérnök <b>Muráti Péter Dávid</b> építész-mérnök	
Rajz megnevezése: <b>Beltéri egyszárnyú tapétaajtó</b>	Lépték: M 1:50 / A4 <b>2017.december</b>	<b>Aj-F-14</b>
Névleges méret: <b>0,80/1,80</b> Nyitás: <b>jobbos</b>	Összes: <b>1</b>	
		
<b>Minden méret a gyártás előtt a helyszínen ellenőrizendő!</b> <b>A konzignációban a nyílásméretek kótázottak, a gyártási méretek gyártás előtt meghatározandók!</b> <b>A gyártmányterveket gyártás megkezdése előtt az építésszel egyeztetni kell!</b> <b>Beépítés részleteit lásd az épületszerkezeti csomópont gyűjteményben!</b>		
<b>Fal anyaga és vastagsága:</b>	lépcső burkolatába rejtett ajtó	
<b>Tok típusa:</b>	meglévő rejtett tok	
<b>Tok felületképzése:</b>	felújítás restaurátori terv alapján	
<b>Szárny típusa:</b>	egyszárnyú, egyedi fa szárny	
<b>Szárny felületképzése:</b>	felújítás restaurátori terv alapján	
<b>Vasalatok:</b>	egyedi vasaltok, felújítás restaurátori terv alapján	
<b>Üvegezés:</b>	-	
<b>Árnyékolás:</b>	-	
<b>Megjegyzés, egyéb követelmény:</b>	a nagy lépcsővel együtt kezelendő	

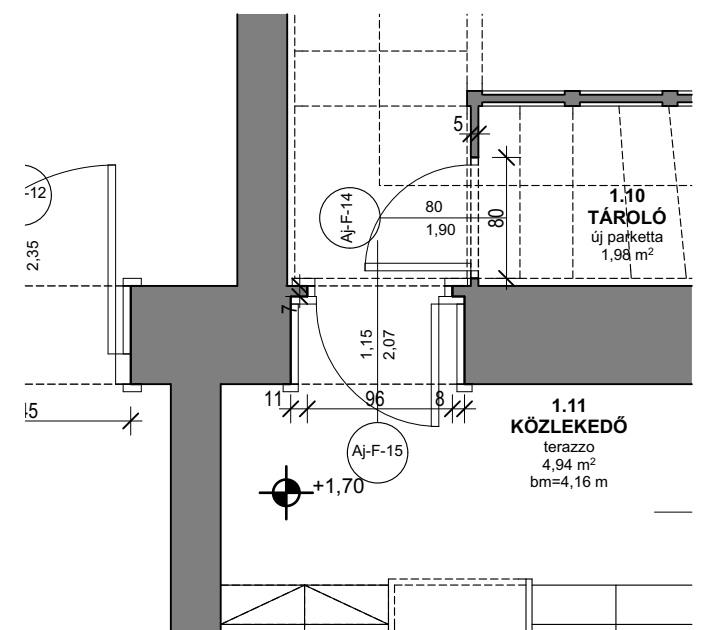
Tervező: <b>ARKHITEHTI KFT.</b> Ic.:1148 Bp, Nagy Lajos király útja 68/B. www.arkepitesz.hu, 70-941-17-93 	Megbízó: <b>Iparművészeti Múzeum</b> 1091 Budapest, Üllői út 33-37.	építészet: <b>Sipos Gergely</b> <b>É 01 4870</b> 1162 Budapest, Diófa utca 25. okl.építész-mérnök
munka megnevezése: <b>Ráth György Múzeum</b> 1068 Budapest, Városligeti fasor 12.	építészet: <b>Góra Zoltán</b> okl. építész-mérnök <b>Klein Barbara</b> okl. építész-mérnök <b>Lőrincz Dóra</b> okl. építész-mérnök <b>Muráti Péter Dávid</b> okl. építész-mérnök	
Rajz megnevezése: <b>Beltéri egyszárnyú ajtó</b>	Lépték: M 1:50 / A4 <b>2017.december</b>	<b>Aj-F-15</b>
Névleges méret: <b>1,15/2,07</b> Nyitás: <b>jobbos</b>	Összes: <b>1</b>	
		
<p><b>Minden méret a gyártás előtt a helyszínen ellenőrizendő!</b>  <b>A konzignációban a nyílásméretet kótázták, a gyártási méreteket gyártás előtt meghatározandók!</b>  <b>A gyártmányterveket gyártás megkezdése előtt az építéssel egyeztetni kell!</b>  <b>Beépítés részleteit lásd az épületszerkezeti csomópont gyűjteményben!</b></p>		
<b>Fal anyaga és vastagsága:</b>	65 cm falazott téglafal	
<b>Tok típusa:</b>	széles béleltok táblákkal	
<b>Tok felületképzése:</b>	felújítás restaurátori terv alapján	
<b>Szárny típusa:</b>	egyszárnyú, egyedi fa szárny	
<b>Szárny felületképzése:</b>	felújítás restaurátori terv alapján	
<b>Vasalatok:</b>	egyedi vasaltok, felújítás restaurátori terv alapján	
<b>Üvegezés:</b>	-	
<b>Árnyékolás:</b>	-	
<b>Megjegyzés, egyéb követelmény:</b>	értékeltár alapján II. típusú műemléki értéket jelentő ajtó	

Tervező: <b>ARKHITEHTI KFT.</b> Ic.:1148 Bp, Nagy Lajos király útja 68/B. www.arkitepsz.hu, 70-941-17-93 	Megbízó: <b>Iparművészeti Múzeum</b> 1091 Budapest, Üllői út 33-37.	Építész: <b>Sipos Gergely</b> <b>É 01 4870</b> 1162 Budapest, Diófa utca 25. okl.építésmérnök
munka megnevezése: <b>Ráth György Múzeum</b> 1068 Budapest, Városligeti fasor 12.	Építész: <b>Góra Zoltán</b> <b>Klein Barbara</b> <b>Lőrincz Dóra</b> <b>Muráti Péter Dávid</b> okl. építésmérnök okl. építésmérnök okl. építésmérnök	Lépték: M 1:50 / A4 <b>Aj-F-16</b>
Rajz megnevezése: <b>Beltéri egyszárnyú ajtó</b>	2017.december	<b>Összes: 1</b>

Névleges méret: 1,05/2,30

Nyitás: balos

Összes: 1

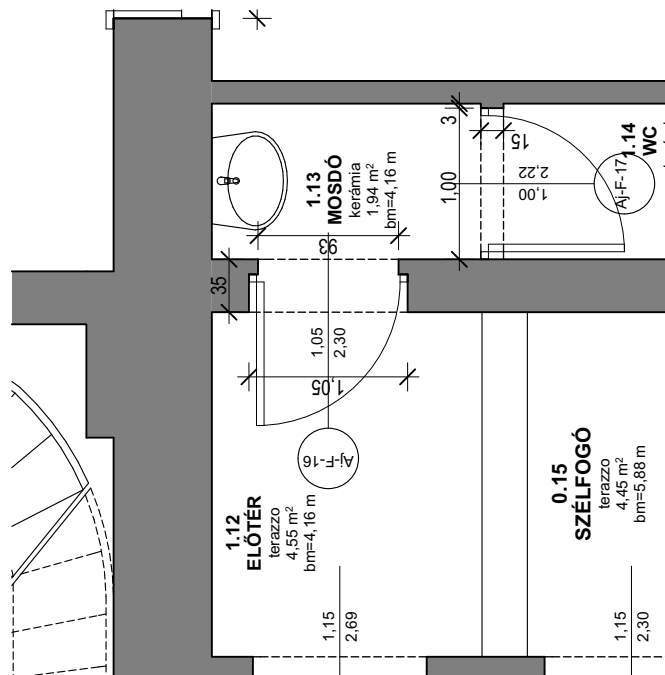

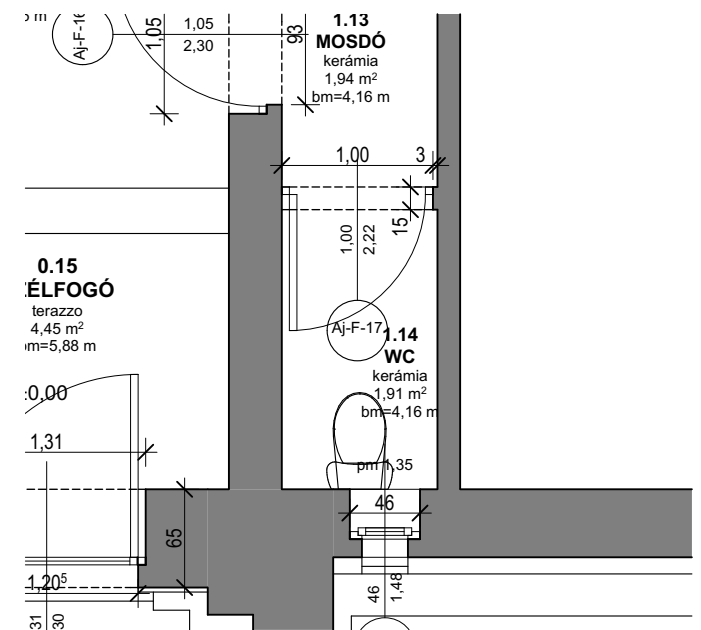

**Minden méret a gyártás előtt a helyszínen ellenőrizendő!**  
**A konzignációban a nyílásméretet kótázták, a gyártási méreteket gyártás előtt meghatározandók!**  
**A gyártmányterveket gyártás megkezdése előtt az építésszel egyeztetni kell!**  
**Beépítés részleteit lásd az épületszerkezeti csomópont gyűjteményben!**

<b>Fal anyaga és vastagsága:</b>	30 cm falazott téglafal
<b>Tok típusa:</b>	széles béleltok táblákkal
<b>Tok felületképzése:</b>	felújítás restaurátori terv alapján
<b>Szárny típusa:</b>	egyszárnyú, egyedi fa szárny
<b>Szárny felületképzése:</b>	felújítás restaurátori terv alapján
<b>Vasalatok:</b>	egyedi vasaltok, felújítás restaurátori terv alapján
<b>Üvegezés:</b>	-
<b>Árnyékolás:</b>	-
<b>Megjegyzés, egyéb követelmény:</b>	értékeltár alapján II. típusú műemléki értéket jelentő ajtó

Tervező: <b>ARKHITEHTI KFT.</b> ic.:1148 Bp, Nagy Lajos király útja 68/B. www.arkepitesz.hu, 70-941-17-93 	Megbízó: <b>Iparművészeti Múzeum</b> 1091 Budapest, Üllői út 33-37.	építész: <b>Sipos Gergely</b> <b>É 01 4870</b> 1162 Budapest, Diófa utca 25. okl.építészmérnök
munka megnevezése: <b>Ráth György Múzeum</b> 1068 Budapest, Városligeti fasor 12.	építész: <b>Góra Zoltán</b> okl. építészmérnök <b>Klein Barbara</b> építészmérnök <b>Lőrincz Dóra</b> okl. építészmérnök <b>Muráti Péter Dávid</b> építészmérnök	
Rajz megnevezése: <b>Beltéri egyszárnyú ajtó</b>	Lépték: M 1:50 / A4 <b>2017.december</b>	<b>Aj-F-17</b>
Névleges méret: <b>1,00/2,22</b> Nyitás: <b>balos</b>	Összes: <b>1</b>	
		
<p><b>Minden méret a gyártás előtt a helyszínen ellenőrizendő!</b>  <b>A konszignációban a nyílásméretet kótázták, a gyártási méreteket gyártás előtt meghatározandók!</b>  <b>A gyártmányterveket gyártás megkezdése előtt az építésszel egyeztetni kell!</b>  <b>Beépítés részleteit lásd az épületszerkezeti csomópont gyűjteményben!</b></p>		
<b>Fal anyaga és vastagsága:</b>	15 cm falazott téglafal	
<b>Tok típusa:</b>	fa tok	
<b>Tok felületképzése:</b>	felújítás belsőépítészeti terv alapján	
<b>Szárny típusa:</b>	egyszárnyú, egyedi fa szárny	
<b>Szárny felületképzése:</b>	felújítás belsőépítészeti terv alapján	
<b>Vasalatok:</b>	egyedi vaslatok	
<b>Üvegezés:</b>	meglévő, felújítás restaurátori terv alapján	
<b>Árnyékolás:</b>	-	
<b>Megjegyzés, egyéb követelmény:</b>	értékeltár alapján III. típusú műemléki értéket jelentő ajtó	

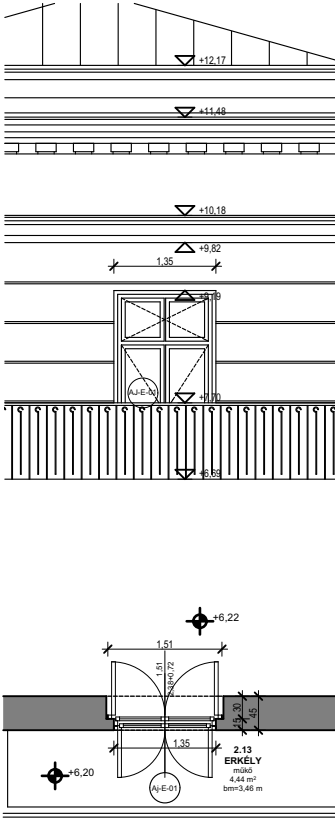

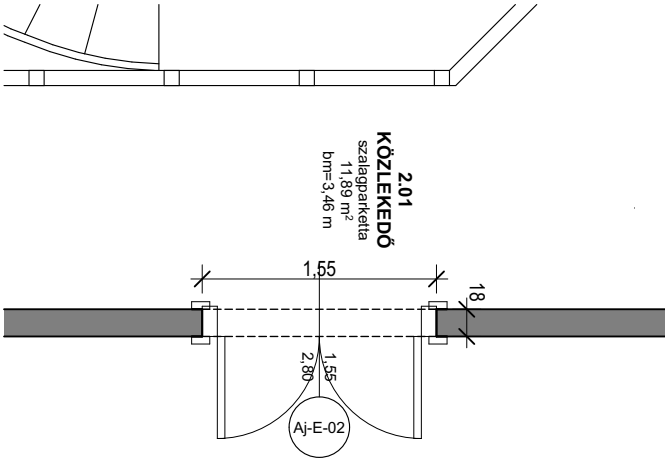

Tervező: <b>ARKHITEHTI KFT.</b> Ic.:1148 Bp, Nagy Lajos király útja 68/B. www.arkitepsz.hu, 70-941-17-93 	Megbízó: <b>Iparművészeti Múzeum</b> 1091 Budapest, Üllői út 33-37.	építész: <b>Sipos Gergely</b> <b>É 01 4870</b> 1162 Budapest, Diófa utca 25. okl.építész-mérnök
munka megnevezése: <b>Ráth György Múzeum</b> 1068 Budapest, Városligeti fasor 12.	építészet: <b>Góra Zoltán</b> okl. építész-mérnök <b>Klein Barbara</b> építész-mérnök <b>Lőrincz Dóra</b> okl. építész-mérnök <b>Muráti Péter Dávid</b> építész-mérnök	
Rajz megnevezése: <b>Erkélyajtó</b>	Lépték: M 1:100 / A4 <b>2017.december</b> <b>Aj-E-01</b>	
Névleges méret: <b>1,51/2,38+0,72</b> Nyitás: <b>középen felnyíló, középen felnyíló felülvilágítóval</b>	Összes: <b>1</b>	
<div style="text-align: center;">  </div> <p><b>Minden méret a gyártás előtt a helyszínen ellenőrizendő!</b>  <b>A konszignációban a nyílásméretek kótázottak, a gyártási méretek gyártás előtt meghatározandók!</b>  <b>A gyártmányterveket gyártás megkezdése előtt az építésszel egyeztetni kell!</b>  <b>Beépítés részleteit lásd az épületszerkezeti csomópont gyűjteményben!</b></p>		
<b>Fal anyaga és vastagsága:</b>	45 cm falazott homlokzati téglafal	
<b>Tok típusa:</b>	kapcsolt gerébtokos	
<b>Tok felületképzése:</b>	felújítás restaurátori terv alapján	
<b>Szárny típusa:</b>	kétszárnyú ajtó kétszárny felülvilágítóval, egyedi fa szárnyak	
<b>Szárny felületképzése:</b>	felújítás restaurátori terv alapján	
<b>Vasalatok:</b>	egyedi vasaltok, felújítás restaurátori terv alapján	
<b>Üvegezés:</b>	meglévő, felújítás restaurátori terv alapján	
<b>Árnyékolás:</b>	-	
<b>Megjegyzés, egyéb követelmény:</b>	értékeltár alapján VI. típusú műemléki értéket jelentő ajtó	

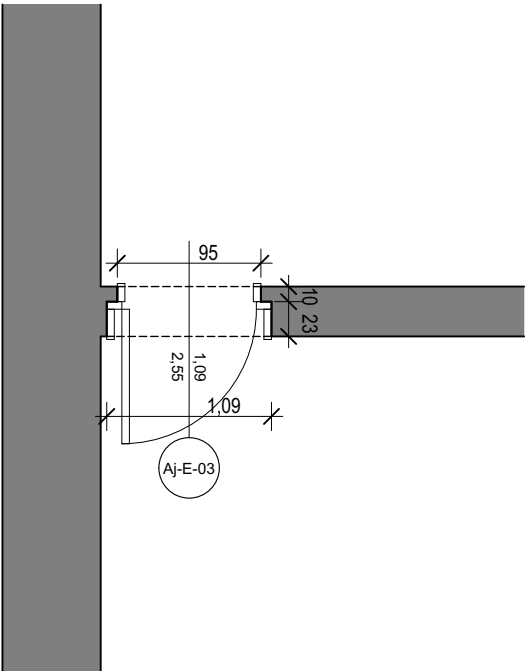
Tervező: <b>ARKHITEHTI KFT.</b> ic.:1148 Bp, Nagy Lajos király útja 68/B. www.arkitepsz.hu, 70-941-17-93 	Megbízó: <b>Iparművészeti Múzeum</b> 1091 Budapest, Üllői út 33-37.	építész: <b>Sipos Gergely</b> <b>É 01 4870</b> 1162 Budapest, Diófa utca 25. okl.építész-mérnök
munka megnevezése: <b>Ráth György Múzeum</b> 1068 Budapest, Városligeti fasor 12.	építész: <b>Góra Zoltán</b> okl. építész-mérnök <b>Klein Barbara</b> építész-mérnök <b>Lőrincz Dóra</b> okl. építész-mérnök <b>Muráti Péter Dávid</b> építész-mérnök	
Rajz megnevezése: <b>Beltéri kétszárnyú ajtó</b>	Lépték: M 1:50 / A4 <b>2017.december</b>	<b>Aj-E-02</b>
Névleges méret: <b>1,55/2,80</b> Nyitás: <b>középen felnyíló</b>	Összes: <b>1</b>	
<div style="text-align: center;">  <p><b>2,01</b> KÖZLEKEDŐ szalagparketta 1,189 m<sup>2</sup> bmf=3,46 m</p> <p>1,55      18</p> <p>1,55      2,80</p> <p>Aj-E-02</p> </div> <p><b>Minden méret a gyártás előtt a helyszínen ellenőrizendő!</b>  <b>A konszignációban a nyílásméretet kótázták, a gyártási méreteket gyártás előtt meghatározandók!</b>  <b>A gyártmányterveket gyártás megkezdése előtt az építésszel egyeztetni kell!</b>  <b>Beépítés részleteit lásd az épületszerkezeti csomópont gyűjteményben!</b></p>		
<b>Fal anyaga és vastagsága:</b>	18 cm falazott téglafal	
<b>Tok típusa:</b>	széles béleltok táblákkal	
<b>Tok felületképzése:</b>	felújítás restaurátori terv alapján	
<b>Szárny típusa:</b>	kétszárnyú, egyedi fa szárnyak	
<b>Szárny felületképzése:</b>	felújítás restaurátori terv alapján	
<b>Vasalatok:</b>	egyedi vasaltok, felújítás restaurátori terv alapján	
<b>Üvegezés:</b>	-	
<b>Árnyékolás:</b>	-	
<b>Megjegyzés, egyéb követelmény:</b>	értékeltár alapján V. típusú műemléki értékű ajtó	

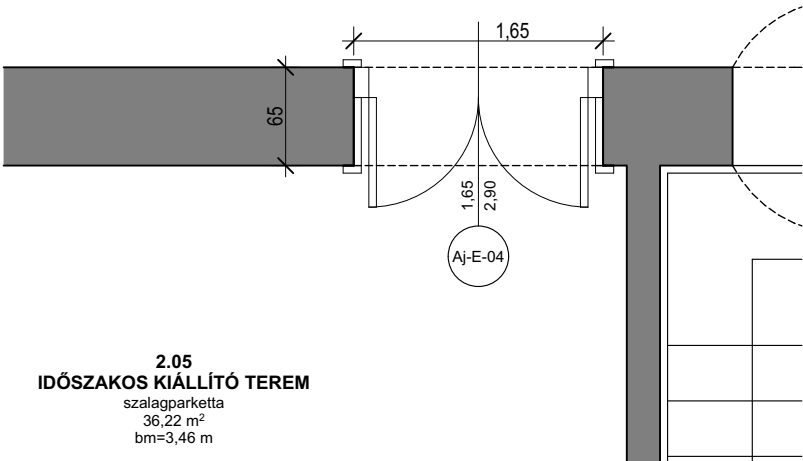
Tervező: <b>ARKHITEHTI KFT.</b> ic.:1148 Bp, Nagy Lajos király útja 68/B. www.arkitepsz.hu, 70-941-17-93 	Megbízó: <b>Iparművészeti Múzeum</b> 1091 Budapest, Üllői út 33-37.	építész: <b>Sipos Gergely</b> <b>É 01 4870</b> 1162 Budapest, Diófa utca 25. okl.építész-mérnök
munka megnevezése: <b>Ráth György Múzeum</b> 1068 Budapest, Városligeti fasor 12.	építész: <b>Góra Zoltán</b> okl. építész-mérnök <b>Klein Barbara</b> okl. építész-mérnök <b>Lőrincz Dóra</b> okl. építész-mérnök <b>Muráti Péter Dávid</b> okl. építész-mérnök	
Rajz megnevezése: <b>Beltéri egyszárnyú ajtó</b>	Lépték: M 1:50 / A4 <b>2017.december</b>	<b>Aj-E-03</b>
Névleges méret: <b>1,09/2,55</b> Nyitás: <b>balos</b>	Összes: <b>1</b>	
		
<b>Minden méret a gyártás előtt a helyszínen ellenőrizendő!</b> <b>A konzignációban a nyílásméretek kótázottak, a gyártási méretek gyártás előtt meghatározandók!</b> <b>A gyártmányterveket gyártás megkezdése előtt az építésszel egyeztetni kell!</b> <b>Beépítés részleteit lásd az épületszerkezeti csomópont gyűjteményben!</b>		
<b>Fal anyaga és vastagsága:</b>	65 cm falazott téglafal	
<b>Tok típusa:</b>	széles béleltok táblákkal	
<b>Tok felületképzése:</b>	felújítás restaurátori terv alapján	
<b>Szárny típusa:</b>	egyszárnyú, egyedi fa szárny	
<b>Szárny felületképzése:</b>	felújítás restaurátori terv alapján	
<b>Vasalatok:</b>	egyedi vasaltok, felújítás restaurátori terv alapján	
<b>Üvegezés:</b>	-	
<b>Árnyékolás:</b>	-	
<b>Megjegyzés, egyéb követelmény:</b>	értékeltár alapján II. típusú műemléki értéket jelentő ajtó	

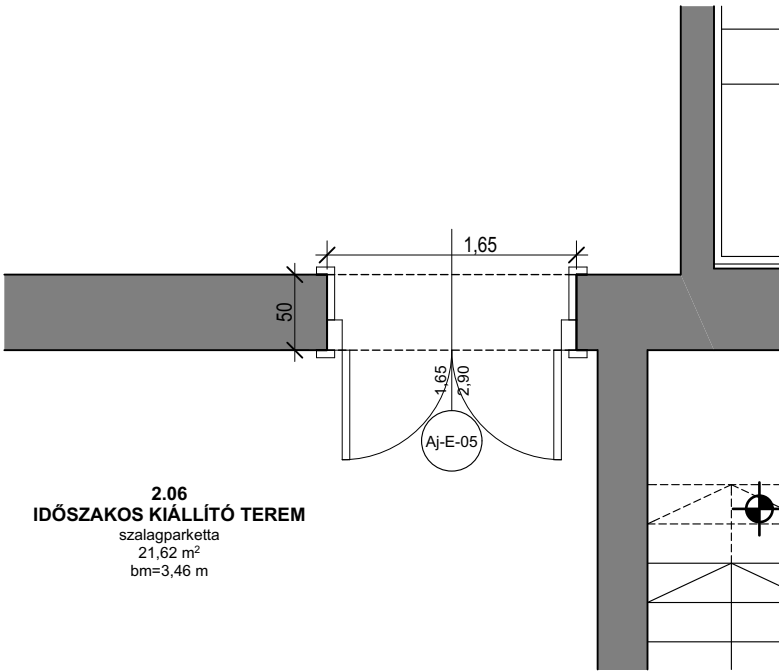
Tervező: <b>ARKHITEHTI KFT.</b> Ic.:1148 Bp, Nagy Lajos király útja 68/B. www.arkepitesz.hu, 70-941-17-93 	Megbízó: <b>Iparművészeti Múzeum</b> 1091 Budapest, Üllői út 33-37.	építészet: <b>Sipos Gergely</b> <b>É 01 4870</b> 1162 Budapest, Diófa utca 25. okl.építészmérnök
munka megnevezése: <b>Ráth György Múzeum</b> 1068 Budapest, Városligeti fasor 12.	építészet: <b>Góra Zoltán</b> okl. építészmérnök <b>Klein Barbara</b> építészmérnök <b>Lőrincz Dóra</b> okl. építészmérnök <b>Muráti Péter Dávid</b> építészmérnök	
Rajz megnevezése: <b>Beltéri kétszárnyú ajtó</b>	Lépték: M 1:50 / A4 2017.december	<b>Aj-E-04</b>
Névleges méret: <b>1,65/2,90</b> Nyitás: <b>középen felnyíló</b>	Összes: <b>1</b>	
<div style="text-align: center;">  <p><b>2.05</b>  <b>IDŐSZAKOS KIÁLLÍTÓ TEREM</b>  szalagparketta  36,22 m<sup>2</sup>  bm=3,46 m</p> </div> <p><b>Minden méret a gyártás előtt a helyszínen ellenőrizendő!</b>  <b>A konzignációban a nyílásméretek kótázottak, a gyártási méretek gyártás előtt meghatározandók!</b>  <b>A gyártmányterveket gyártás megkezdése előtt az építésszel egyeztetni kell!</b>  <b>Beépítés részleteit lásd az épületszerkezeti csomópont gyűjteményben!</b></p>		
<b>Fal anyaga és vastagsága:</b>	65 cm falazott téglafal	
<b>Tok típusa:</b>	széles béleltok táblákkal	
<b>Tok felületképzése:</b>	felújítás restaurátori terv alapján	
<b>Szárny típusa:</b>	kétszárnyú, egyedi fa szárnyak	
<b>Szárny felületképzése:</b>	felújítás restaurátori terv alapján	
<b>Vasalatok:</b>	egyedi vasaltok, felújítás restaurátori terv alapján	
<b>Üvegezés:</b>	-	
<b>Árnyékolás:</b>	-	
<b>Megjegyzés, egyéb követelmény:</b>	értékeltár alapján V. típusú műemléki értéket jelentő ajtó	

Tervező: <b>ARKHITEHTI KFT.</b> ic.:1148 Bp, Nagy Lajos király útja 68/B. www.arkitepsz.hu, 70-941-17-93 	Megbízó: <b>Iparművészeti Múzeum</b> 1091 Budapest, Üllői út 33-37.	építész: <b>Sipos Gergely</b> <b>É 01 4870</b> 1162 Budapest, Diófa utca 25. okl.építész-mérnök
munka megnevezése: <b>Ráth György Múzeum</b> 1068 Budapest, Városligeti fasor 12.	építész: <b>Góra Zoltán</b> okl. építész-mérnök <b>Klein Barbara</b> építész-mérnök <b>Lőrincz Dóra</b> okl. építész-mérnök <b>Muráti Péter Dávid</b> építész-mérnök	
Rajz megnevezése: <b>Beltéri kétszárnyú ajtó</b>	Lépték: M 1:50 / A4 2017.december	<b>Aj-E-05</b>
Névleges méret: <b>1,65/2,90</b> Nyitás: <b>középen felnyíló</b>	Összes: <b>1</b>	
<div style="text-align: center;">  </div> <p><b>2.06</b>  <b>IDŐSZAKOS KIÁLLÍTÓ TEREM</b>  szalagparketta  21,62 m<sup>2</sup>  bm=3,46 m</p> <p><b>Minden méret a gyártás előtt a helyszínen ellenőrizendő!</b>  <b>A konzignációban a nyílásméretet kótázták, a gyártási méreteket gyártás előtt meghatározandók!</b>  <b>A gyártmányterveket gyártás megkezdése előtt az építéssel egyeztetni kell!</b>  <b>Beépítés részleteit lásd az épületszerkezeti csomópont gyűjteményben!</b></p>		
<b>Fal anyaga és vastagsága:</b>	50 cm falazott téglafal	
<b>Tok típusa:</b>	széles béleltok táblákkal	
<b>Tok felületképzése:</b>	felújítás restaurátori terv alapján	
<b>Szárny típusa:</b>	kétszárnyú, egyedi fa szárnyak	
<b>Szárny felületképzése:</b>	felújítás restaurátori terv alapján	
<b>Vasalatok:</b>	egyedi vasaltok, felújítás restaurátori terv alapján	
<b>Üvegezés:</b>	-	
<b>Árnyékolás:</b>	-	
<b>Megjegyzés, egyéb követelmény:</b>	értékeltár alapján V. típusú műemléki értéket jelentő ajtó	

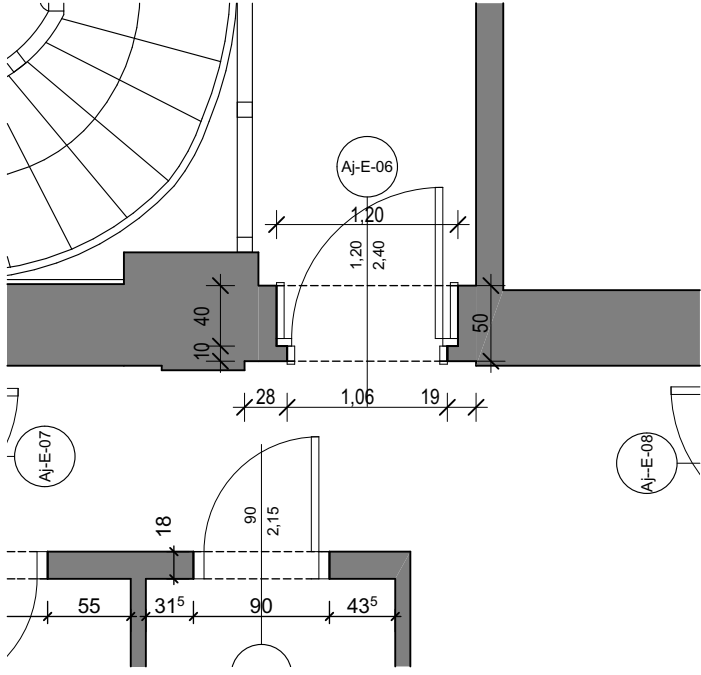
Tervező: <b>ARKHITEHTI KFT.</b> Ic.:1148 Bp, Nagy Lajos király útja 68/B. www.arkepitesz.hu, 70-941-17-93 	Megbízó: <b>Iparművészeti Múzeum</b> 1091 Budapest, Üllői út 33-37.	építész: <b>Sipos Gergely</b> <b>É 01 4870</b> 1162 Budapest, Diófa utca 25. okl.építészmérnök
munka megnevezése: <b>Ráth György Múzeum</b> 1068 Budapest, Városligeti fasor 12.	építészet: <b>Góra Zoltán</b> okl. építészmérnök <b>Klein Barbara</b> építészmérnök <b>Lőrincz Dóra</b> okl. építészmérnök <b>Muráti Péter Dávid</b> építészmérnök	
Rajz megnevezése: <b>Beltéri egyszárnyú ajtó</b>	Lépték: M 1:50 / A4 <b>2017.december</b>	<b>Aj-E-06</b>
Névleges méret: <b>1,20/2,40</b> Nyitás: <b>balos</b>	Összes: <b>1</b>	
		
<p><b>Minden méret a gyártás előtt a helyszínen ellenőrizendő!</b>  <b>A konzignációban a nyílásméretet kótázták, a gyártási méretek gyártás előtt meghatározandók!</b>  <b>A gyártmányterveket gyártás megkezdése előtt az építésszel egyeztetni kell!</b>  <b>Beépítés részleteit lásd az épületszerkezeti csomópont gyűjteményben!</b></p>		
<b>Fal anyaga és vastagsága:</b>	54 cm falazott téglafal	
<b>Tok típusa:</b>	széles béleltok táblákkal	
<b>Tok felületképzése:</b>	felújítás restaurátori terv alapján	
<b>Szárny típusa:</b>	egyszárnyú, egyedi fa szárny	
<b>Szárny felületképzése:</b>	felújítás restaurátori terv alapján	
<b>Vasalatok:</b>	egyedi vasaltok, felújítás restaurátori terv alapján	
<b>Üvegezés:</b>	-	
<b>Árnyékolás:</b>	-	
<b>Megjegyzés, egyéb követelmény:</b>	értékeltár alapján IV. típusú műemléki értéket jelentő ajtó	

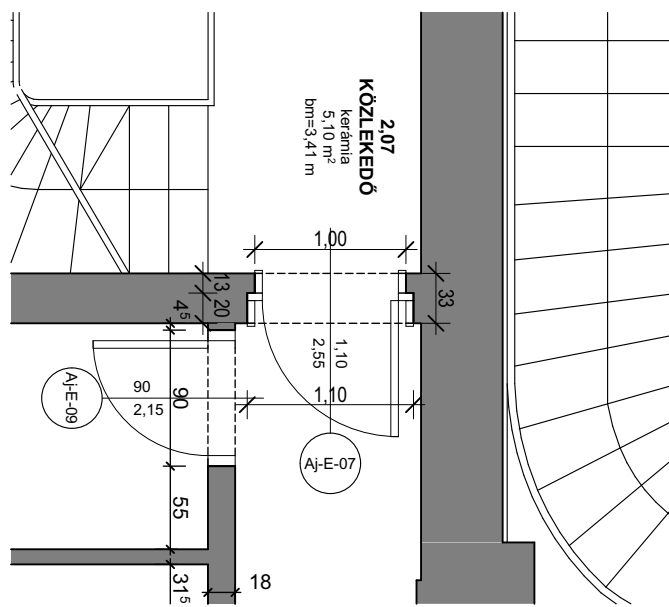
Tervező: <b>ARKHITEHTI KFT.</b> Ic.:1148 Bp, Nagy Lajos király útja 68/B. www.arkepitesz.hu, 70-941-17-93 	Megbízó: <b>Iparművészeti Múzeum</b> 1091 Budapest, Üllői út 33-37.	építész: <b>Sipos Gergely</b> <b>É 01 4870</b> 1162 Budapest, Diófa utca 25. okl.építészmérnök
munka megnevezése: <b>Ráth György Múzeum</b> 1068 Budapest, Városligeti fasor 12.	építészet: <b>Góra Zoltán</b> okl. építészmérnök <b>Klein Barbara</b> építészmérnök <b>Lőrincz Dóra</b> okl. építészmérnök <b>Muráti Péter Dávid</b> építészmérnök	
Rajz megnevezése: <b>Beltéri egyszárnyú ajtó</b>	Lépték: M 1:50 / A4 <b>2017.december</b>	<b>Aj-E-07</b>
Névleges méret: <b>1,10/2,55</b> Nyitás: <b>balos</b>	Összes: <b>1</b>	
		
<p><b>Minden méret a gyártás előtt a helyszínen ellenőrizendő!</b>  <b>A konzignációban a nyílásméretek kótázottak, a gyártási méretek gyártás előtt meghatározandók!</b>  <b>A gyártmányterveket gyártás megkezdése előtt az építésszel egyeztetni kell!</b>  <b>Beépítés részleteit lásd az épületszerkezeti csomópont gyűjteményben!</b></p>		
<b>Fal anyaga és vastagsága:</b>	33 cm falazott téglafal	
<b>Tok típusa:</b>	széles béleltok táblákkal	
<b>Tok felületképzése:</b>	felújítás restaurátori terv alapján	
<b>Szárny típusa:</b>	egyszárnyú, egyedi fa szárny	
<b>Szárny felületképzése:</b>	felújítás restaurátori terv alapján	
<b>Vasalatok:</b>	egyedi vasaltok, felújítás restaurátori terv alapján	
<b>Üvegezés:</b>	-	
<b>Árnyékolás:</b>	-	
<b>Megjegyzés, egyéb követelmény:</b>	mindkét oldaláról a műbőr borítást elkell távolítani az értékleltár kiegészítéséhez	

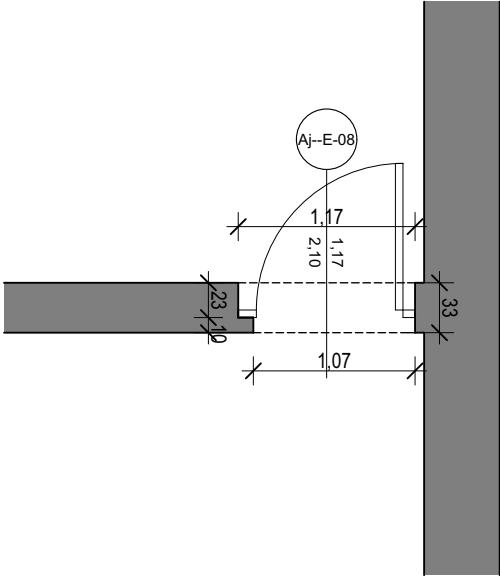
Tervező: <b>ARKHITEHTI KFT.</b> Ic.:1148 Bp, Nagy Lajos király útja 68/B. www.arkepitesz.hu, 70-941-17-93 	Megbízó: <b>Iparművészeti Múzeum</b> 1091 Budapest, Üllői út 33-37.	építészet: <b>Sipos Gergely</b> <b>É 01 4870</b> 1162 Budapest, Diófa utca 25. okl.építésszámőrök
munka megnevezése: <b>Ráth György Múzeum</b> 1068 Budapest, Városligeti fasor 12.	építészet: <b>Góra Zoltán</b> okl. építésszámőrök <b>Klein Barbara</b> építésszámőrök <b>Lőrincz Dóra</b> okl. építésszámőrök <b>Muráti Péter Dávid</b> építésszámőrök	
Rajz megnevezése: <b>Beltéri egyszárnyú üvegezett ajtó</b>	Lépték: M 1:50 / A4	<b>Aj-E-08</b>
Névleges méret: <b>1,17/2,10</b> Nyitás: <b>balos</b>		
		
<b>Minden méret a gyártás előtt a helyszínen ellenőrizendő!</b> <b>A konzignációban a nyílásméretet kótázták, a gyártási méreteket gyártás előtt meghatározandók!</b> <b>A gyártmányterveket gyártás megkezdése előtt az építésszel egyeztetni kell!</b> <b>Beépítés részleteit lásd az épületszerkezeti csomópont gyűjteményben!</b>		
<b>Fal anyaga és vastagsága:</b>	33 cm falazott téglafal	
<b>Tok típusa:</b>	széles béleltok táblákkal	
<b>Tok felületképzése:</b>	felújítás restaurátori terv alapján	
<b>Szárny típusa:</b>	egyszárnyú, egyedi fa szárny	
<b>Szárny felületképzése:</b>	felújítás restaurátori terv alapján	
<b>Vasalatok:</b>	egyedi vasaltok, felújítás restaurátori terv alapján	
<b>Üvegezés:</b>	meglévő, felújítás restaurátori terv alapján	
<b>Árnyékolás:</b>	-	
<b>Megjegyzés, egyéb követelmény:</b>	értékeltár alapján VI. típusú műemléki értéket jelentő ajtó	

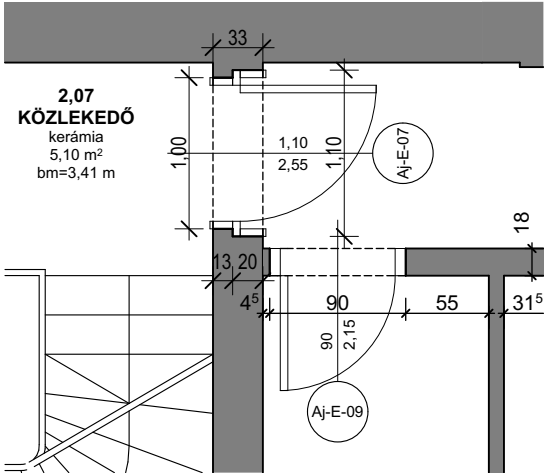

Tervező: <b>ARKHITEHTI KFT.</b> Ic.:1148 Bp, Nagy Lajos király útja 68/B. www.arkitepsz.hu, 70-941-17-93 	Megbízó: <b>Iparművészeti Múzeum</b> 1091 Budapest, Üllői út 33-37.	építészet: <b>Sipos Gergely</b> <b>É 01 4870</b> 1162 Budapest, Diófa utca 25. okl.építészmérnök
munka megnevezése: <b>Ráth György Múzeum</b> 1068 Budapest, Városligeti fasor 12.	építészet: <b>Góra Zoltán</b> okl. építészmérnök <b>Klein Barbara</b> építészmérnök <b>Lőrincz Dóra</b> okl. építészmérnök <b>Muráti Péter Dávid</b> építészmérnök	
Rajz megnevezése: <b>Beltéri egyszárnyú ajtó</b>	Lépték: M 1:50 / A4 <b>2017.december</b>	<b>Aj-E-09</b>
Névleges méret: <b>0,90/2,15</b> Nyitás: <b>jobbos</b>	Összes: <b>1</b>	
 <p>Minden méret a gyártás előtt a helyszínen ellenőrizendő!  A konzignációban a nyílásméretet kótázták, a gyártási méreteket gyártás előtt meghatározandók!  A gyártmányterveket gyártás megkezdése előtt az építésszel egyeztetni kell!  Beépítés részleteit lásd az épületszerkezeti csomópont gyűjteményben!</p>		
<b>Fal anyaga és vastagsága:</b>	18 cm falazott téglafal	
<b>Tok típusa:</b>	bélettok táblákkal	
<b>Tok felületképzése:</b>	felújítás restaurátori terv alapján	
<b>Szárny típusa:</b>	egyszárnyú, egyedi fa szárny	
<b>Szárny felületképzése:</b>	felújítás restaurátori terv alapján	
<b>Vasalatok:</b>	egyedi vasaltok, felújítás restaurátori terv alapján	
<b>Üvegezés:</b>	-	
<b>Árnyékolás:</b>	-	
<b>Megjegyzés, egyéb követelmény:</b>	értékeltár alapján II. típusú műemléki értéket jelentő ajtó	

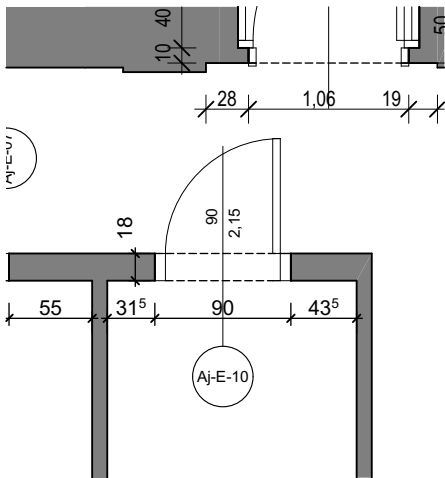
Tervező: <b>ARKHITEHTI KFT.</b> Ic.:1148 Bp, Nagy Lajos király útja 68/B. www.arkepitesz.hu, 70-941-17-93 	Megbízó: <b>Iparművészeti Múzeum</b> 1091 Budapest, Üllői út 33-37.	építészet: <b>Sipos Gergely</b> <b>É 01 4870</b> 1162 Budapest, Diófa utca 25. okl.építészmérnök
munka megnevezése: <b>Ráth György Múzeum</b> 1068 Budapest, Városligeti fasor 12.	építészet: <b>Góra Zoltán</b> okl. építészmérnök <b>Klein Barbara</b> építészmérnök <b>Lőrincz Dóra</b> okl. építészmérnök <b>Muráti Péter Dávid</b> építészmérnök	
Rajz megnevezése: <b>Beltéri egyszárnyú ajtó</b>	Lépték: M 1:50 / A4 <b>2017.december</b>	<b>Aj-E-10</b>
Névleges méret: <b>0,90/2,15</b> Nyitás: <b>jobbos</b>	Összes: <b>1</b>	
 <p><b>Minden méret a gyártás előtt a helyszínen ellenőrizendő!</b>  <b>A konszignációban a nyílásméretet kótázták, a gyártási méreteket gyártás előtt meghatározandók!</b>  <b>A gyártmányterveket gyártás megkezdése előtt az építésszel egyeztetni kell!</b>  <b>Beépítés részleteit lásd az épületszerkezeti csomópont gyűjteményben!</b></p>		
<b>Fal anyaga és vastagsága:</b>	18 cm falazott téglafal	
<b>Tok típusa:</b>	bélettok táblákkal	
<b>Tok felületképzése:</b>	felújítás restaurátori terv alapján	
<b>Szárny típusa:</b>	egyszárnyú, egyedi fa szárny	
<b>Szárny felületképzése:</b>	felújítás restaurátori terv alapján	
<b>Vasalatok:</b>	egyedi vasaltok, felújítás restaurátori terv alapján	
<b>Üvegezés:</b>	-	
<b>Árnyékolás:</b>	-	
<b>Megjegyzés, egyéb követelmény:</b>	értékeltár alapján II. típusú műemléki értéket jelentő ajtó	